

SAMSUNG

GEBRUIKERSHANDLEIDING

SM-R530
SM-R630

Dutch. 07/2024. Rev.1.1

www.samsung.com

Inhoud

Aan de slag

- 3 Over de Galaxy Buds3 / Galaxy Buds3 Pro
- 4 Indeling en functies van het apparaat
- 7 Oordopjes vervangen (Galaxy Buds3 Pro)
- 8 De batterij opladen
- 15 Betekenis van de indicatorlampjes

De oortjes gebruiken

- 18 De oortjes verbinden met een mobiel apparaat.
- 22 De oortjes dragen
- 24 De gebarenfunctie van de oortjes gebruiken
- 27 De standen voor ruisonderdrukking gebruiken
- 29 Automatisch overschakelen naar omgevingsgeluid (Galaxy Buds3 Pro)
- 30 Naar muziek luisteren
- 30 De equalizer gebruiken
- 31 Belfuncties gebruiken
- 31 Bixby

Galaxy Wearable-app

- 33 Inleiding
- 36 Instellingen voor de Galaxy Buds configureren

Kennisgevingen over gebruik

- 44 Voorzorgsmaatregelen voor gebruik van het apparaat
- 45 Opmerkingen over de inhoud van de verpakking en de accessoires
- 46 Water- en stofbestendigheid behouden
- 47 Voorzorgsmaatregelen voor gebruik van de oortjes
- 48 De Galaxy Buds schoonmaken en beheren
- 50 De oortjes opnieuw opstarten
- 50 Oortjes koppelen

Bijlage

- 51 Problemen oplossen
- 55 De batterij verwijderen

Aan de slag

Over de Galaxy Buds3 / Galaxy Buds3 Pro

Galaxy Buds3 / Galaxy Buds3 Pro (hierna Galaxy Buds) zijn draadloze oortjes die u met uw mobiele apparaat kunt verbinden, waarna u naar muziek kunt luisteren of inkomende oproepen kunt beantwoorden terwijl u zich met andere activiteiten bezighoudt, zoals sporten.



Gebruik de oortjes niet in gebieden met veel verkeer, zoals bij wegen of oversteekplaatsen. Als u dit wel doet, kan dit ongevallen veroorzaken wegens vertraagde reactiesnelheden.

Indeling en functies van het apparaat

Oortje

► Galaxy Buds3:

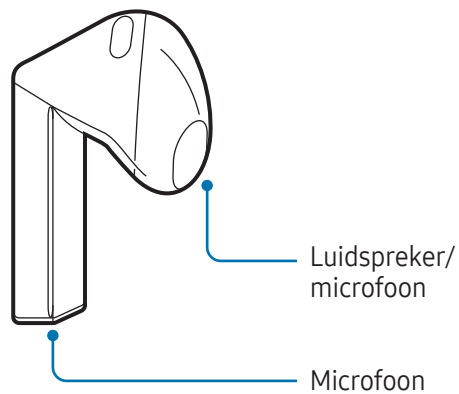
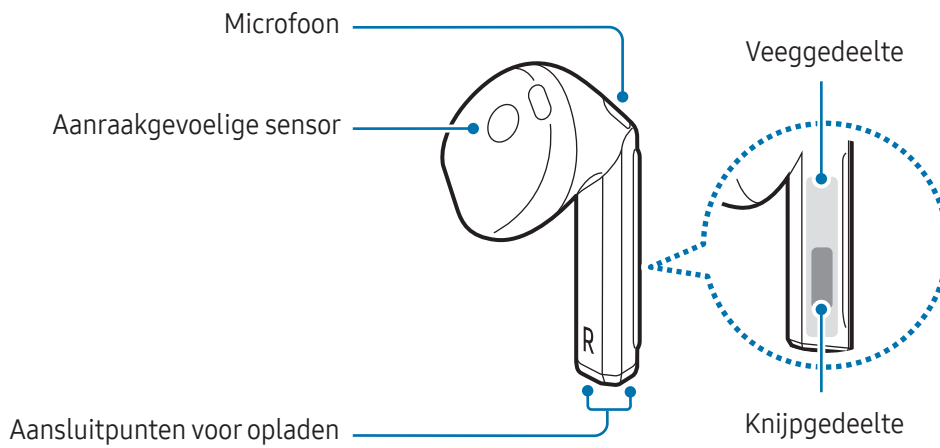

► Galaxy Buds3 Pro:

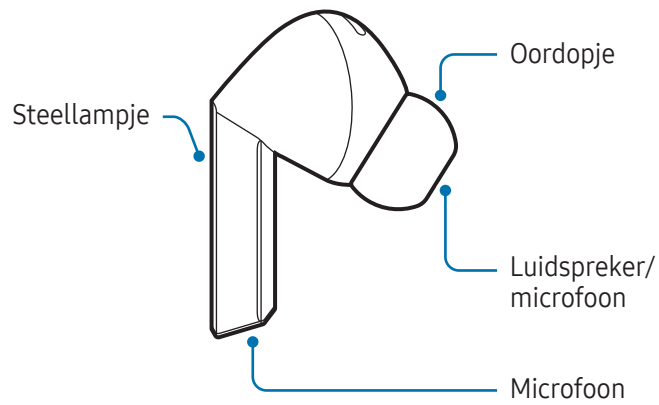
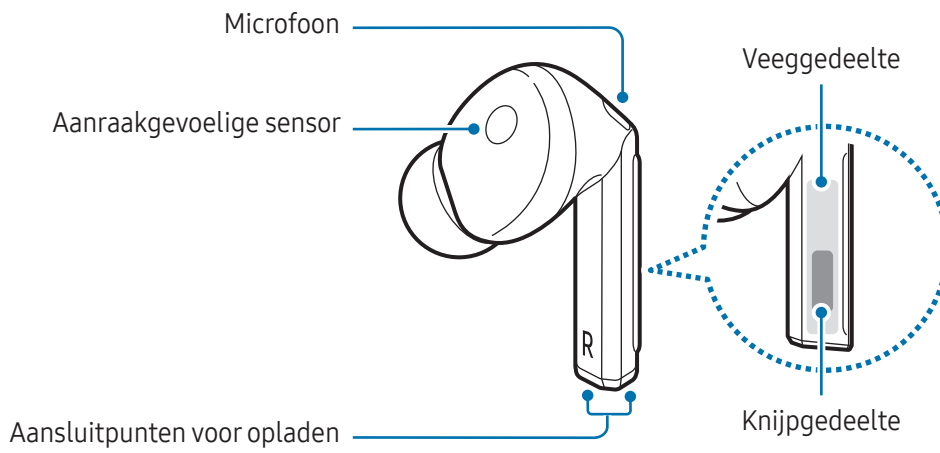

Oplaaddoosje

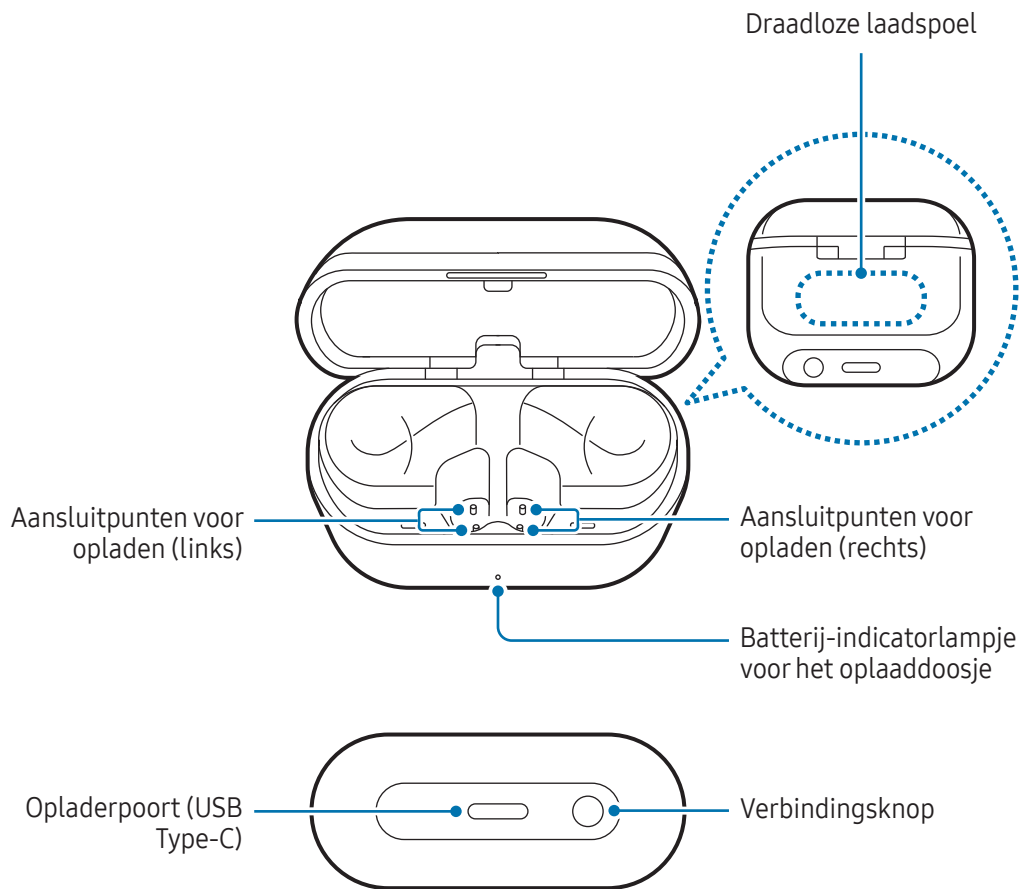

- Gebruik het apparaat op een plaats zonder magnetische interferentie, zodat het apparaat normaal kan werken.
- Uw apparaat en sommige accessoires (los verkrijgbaar) bevatten magneten. Houd het uit de buurt van creditcards, geïmplanteerde medische apparatuur en andere apparaten die door magneten kunnen worden beïnvloed. Zorg er in het geval van medische apparaten voor dat u uw apparaat op meer dan 15 cm afstand houdt. Stop met het gebruik van uw apparaat als u vermoedt dat er storing is met uw medische apparaat en raadpleeg uw arts of de fabrikant van het medische apparaat.
- Als u een medisch implantaat in uw hart hebt, stop uw apparaat dan niet in een zak die in de buurt van uw geïmplanteerde apparaat is, zoals uw borstzak of binnenzak van uw jas.
- Houd een veilige afstand aan tussen voorwerpen die door magneten worden beïnvloed en uw apparaat of sommige accessoires (apart verkrijgbaar) die magneten bevatten. Voorwerpen zoals creditcards, paspoorten, toegangskarten, instapkaarten of parkeerkaarten kunnen beschadigd of uitgeschakeld worden door de magneten in het apparaat.

- ⚠ Als u de oortjes gebruikt terwijl ze kapot zijn, loopt u risico op letsel. Gebruik de oortjes pas weer nadat ze zijn gerepareerd bij een Samsung Servicecenter of een geautoriseerd servicecenter.
- ✍
 - Als de aanraakgevoelige sensor vuil is, kan de werking van de sensor worden verstoord. Maak de sensor schoon voor u de oortjes gaat dragen.
 - Als er zweet of een andere vloeistof op de aansluitpunten voor opladen zit, kan er corrosie op de Galaxy Buds ontstaan. In dit geval moet u deze schoonmaken voordat u ze in het oplaaddoosje plaatst.
 - De afbeeldingen in deze handleiding zijn van een Galaxy Buds3 Pro.

Oordopjes vervangen (Galaxy Buds3 Pro)

- ⚠
 - Plaats de oortjes niet zonder oordopjes in uw oren. Als u dat wel doet, kan dat pijn doen aan uw oren.
 - Zorg ervoor dat u bij het bevestigen of losmaken van het oordopje er niet te hard aan trekt. Hierdoor kan het oordopje scheuren.
 - Duw niet te hard op het oordopje en draai dit niet. Hierdoor kan het oordopje beschadigd raken.
 - Wanneer u het oordopje plaatst, kan het mogelijk vast komen te zitten in de kleine opening rondom de buitenkant van het oortje. Als dit het geval is, verwijdert u de oordopjes en plaatst u ze opnieuw.
- 1 Draai het in het oortje geplaatste oordopje om en trek in verticale richting aan het middelste gedeelte om het los te krijgen.

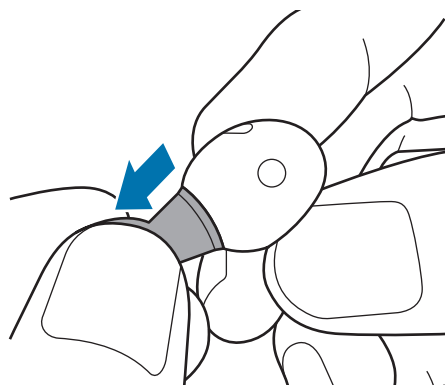

- 2 Kies de oordopjes die het beste in uw oren passen.
- 3 Plaats het uitstekende deel op de luidspreker van het oortje op de gleuf van het oordopje en duw ertegen tot het vastklikt.

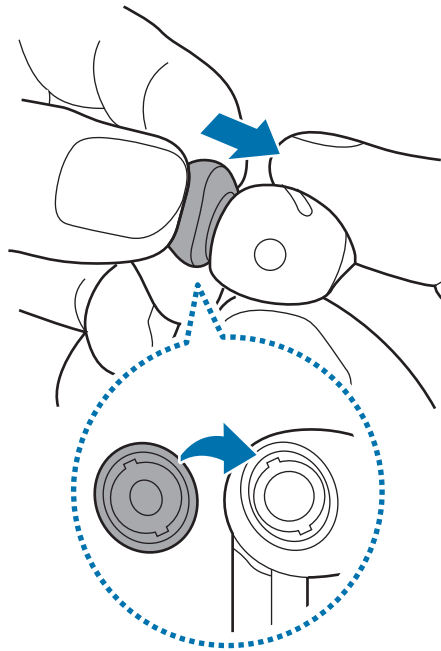

De batterij opladen

Laad de batterij volledig op voordat u de oortjes voor het eerst gebruikt of als u deze langere tijd niet hebt gebruikt. De oortjes worden tijdens het opladen ingeschakeld. Als u de batterij voor het eerst oplaadt of als de batterij helemaal leeg is, moet deze minstens 10 minuten worden opgeladen voordat deze werkt.

Het oplaaddoosje heeft een ingebouwde batterij en wordt samen met de oortjes in het oplaaddoosje opgeladen als dit is aangesloten op de oplader.

-  Als u de oortjes in een volledig ontladen oplaaddoosje plaatst, kunnen ze geluid maken. Laad het oplaaddoosje voldoende op voordat u de oortjes plaatst.

Via een kabel opladen

- 1 Open het oplaaddoosje.
- 2 Controleer of het om het linker- of rechter oortje gaat en plaats ze in de bijbehorende sleuven in het oplaaddoosje.

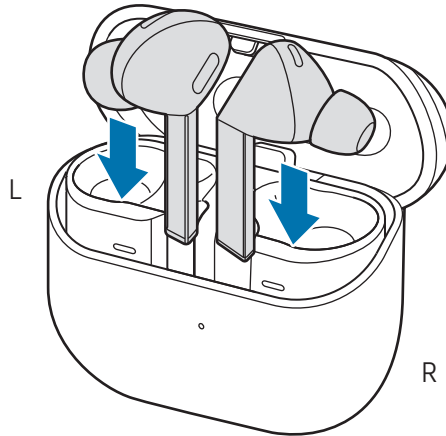

- 3 Sluit het oplaaddoosje.

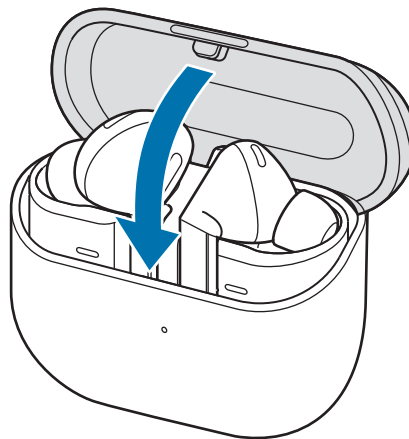

- 4 Sluit de USB-kabel aan op de oplader en sluit vervolgens de USB-kabel aan op de opladerpoort.

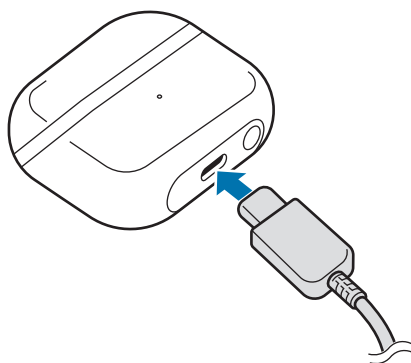

- 5 Sluit de oplader aan op een stopcontact.
De batterijen van de oortjes en het oplaaddoosje worden tegelijkertijd opgeladen.
- 6 Als de batterij volledig is opgeladen, koppelt u het oplaaddoosje los van de oplader. Koppel eerst de USB-kabel los van het oplaaddoosje en haal vervolgens de oplader uit het stopcontact.

Draadloos opladen

Het oplaaddoosje heeft een ingebouwde draadloze laadspool. U kunt de batterij opladen met een draadloze oplader (los verkrijgbaar).

- 1 Open het oplaaddoosje.
- 2 Controleer of het om het linker- of rechter oortje gaat en plaats ze in de bijbehorende sleuven in het oplaaddoosje.
- 3 Sluit het oplaaddoosje.

- 4 Plaats het midden van de draadloze laadspool aan de achterkant van het oplaaddoosje in het midden van de draadloze oplader. Het draadloos opladen verloopt mogelijk niet soepel, afhankelijk van het type accessoire of cover. Voor stabiel draadloos opladen raden we u aan de cover of het accessoire los te maken van de Galaxy Buds.

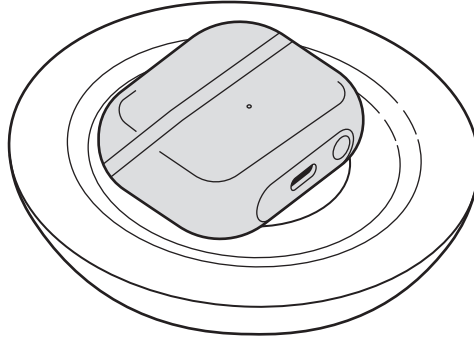

- 5 Zodra de batterij volledig is opgeladen, haalt u het oplaaddoosje van de draadloze oplader af.



Voorzorgsmaatregelen voor draadloos opladen

Plaats het oplaaddoosje niet op de draadloze oplader als er geleidende materialen, zoals metalen objecten en magneten, tussen het oplaaddoosje en de draadloze oplader zijn geplaatst. De Galaxy Buds worden mogelijk niet goed opgeladen of kunnen oververhit raken, of het oplaaddoosje kan beschadigd raken.



Gebruik door Samsung goedgekeurde draadloze opladers. Als u andere draadloze opladers gebruikt, wordt de batterij mogelijk niet goed opgeladen.

Opladen met draadloos batterij delen

U kunt uw Galaxy Buds opladen met de batterij van het apparaat dat als draadloze oplader werkt. U kunt uw Galaxy Buds nog steeds opladen terwijl u apparaat dat als draadloze oplader werkt, oplaadt. De functie voor draadloos batterij delen werkt mogelijk niet naar behoren, afhankelijk van het soort accessoire dat of de soort cover die u gebruikt. Het wordt aanbevolen om een cover die wordt gebruikt voor het apparaat dat werkt als draadloze oplader en uw Galaxy Buds, te verwijderen voordat u deze functie gebruikt.

- 1 Open het oplaaddoosje.
- 2 Controleer of het om het linker- of rechter oortje gaat en plaats ze in de bijbehorende sleuven in het oplaaddoosje.

- 3 Sluit het oplaaddoosje.
- 4 Schakel de functie voor draadloos batterij delen in op het apparaat dat functioneert als draadloze oplader en plaats het midden van de draadloze laadspool op de achterzijde van het oplaaddoosje op het apparaat dat fungeert als draadloze oplader.

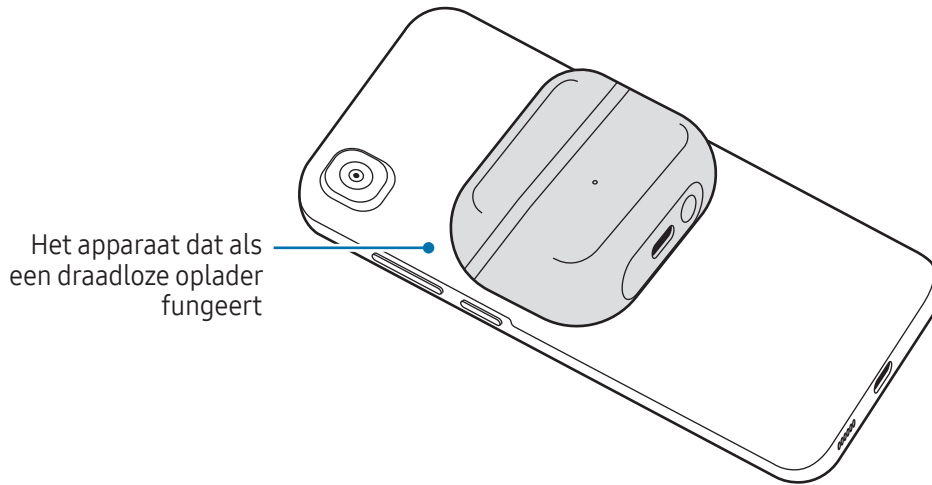

- 5 Zodra de batterij volledig is opgeladen, haalt u het oplaaddoosje van het apparaat af dat als draadloze oplader fungeert.



- Alleen mobiele apparaten die de functie voor draadloos batterij delen ondersteunen, kunnen de Galaxy Buds opladen. Als u na wilt gaan welke mobiele apparaten de functie voor draadloos batterij delen ondersteunen, gaat u naar de Samsung-website.
- De locatie van de draadloze laadspool kan per apparaat verschillen. Leg het oplaaddoosje zodanig op het apparaat dat een sterke verbinding tot stand wordt gebracht.
- Verplaats of gebruik het apparaat dat als draadloze oplader fungeert of het oplaaddoosje niet tijdens het opladen, zodat de batterij naar behoren wordt opgeladen.
- Het vermogen waarmee de Galaxy Buds worden opgeladen, kan minder zijn dan de hoeveelheid die het apparaat dat als draadloze oplader fungeert, met de oortjes deelt.
- Als u de Galaxy Buds oplaadt terwijl u ook het apparaat dat als draadloze oplader fungeert aan het opladen bent, kan de oplaadsnelheid afnemen of worden de Galaxy Buds mogelijk niet goed opgeladen, afhankelijk van het type oplader.
- De oplaadsnelheid of de efficiëntie van het opladen kan variëren en is afhankelijk van de toestand van het apparaat of de omgeving.
- Als het resterende batterijvermogen van het apparaat dat als draadloze oplader fungeert zich onder een bepaald niveau bevindt, wordt het delen van de batterij gestopt.

Batterijniveau controleren

Verbind de oortjes met uw mobiele apparaat, open de **Galaxy Wearable**-app op uw mobiele apparaat en bekijk de batterijstatus van de oortjes en het oplaaddoosje. Raadpleeg [De oortjes verbinden met een mobiel apparaat](#) voor meer informatie.



Als de batterij bijna leeg is, wordt een melding weergegeven op het meldingscherm van uw mobiele apparaat.

Het batterijverbruik beperken

Bewaar de oortjes in een opgeladen oplaaddoosje als u ze niet gebruikt. Als u dit niet doet, blijft de aanraakgevoelige sensor werken en is dit van invloed op de gebruikstijd en het batterijverbruik.

Tips en voorzorgsmaatregelen voor het opladen van de batterij



Gebruik alleen door Samsung goedgekeurde opladers en kabels die speciaal zijn ontworpen voor uw Galaxy Buds. Als u een incompatibele oplader en kabel gebruikt, kan dit ernstig letsel of schade aan uw apparaat veroorzaken.



- Als u de oplader verkeerd aansluit, kan dit ernstige schade aan het oplaaddoosje veroorzaken. Schade die wordt veroorzaakt door verkeerd gebruik, valt niet onder de garantie.
- Gebruik alleen de USB-C-kabel die bij de Galaxy Buds is meegeleverd. Het oplaaddoosje kan beschadigd raken als u een micro-USB-kabel gebruikt.
- Als u de Galaxy Buds oplaadt terwijl de opladerpoort nat is, kunnen de Galaxy Buds beschadigd raken. Maak de opladerpoort volledig droog voordat u de Galaxy Buds oplaadt.



- Opladers worden apart verkocht.
- Om stroom te besparen moet u de oplader loskoppelen wanneer u deze niet gebruikt. De oplader beschikt niet over een aan/uit-schakelaar. U moet daarom de oplader uit het stopcontact halen wanneer u deze niet gebruikt, om te voorkomen dat u energie verspilt.
- Bij gebruik van een oplader raden we u aan een goedgekeurde oplader te gebruiken die de oplaadprestaties garandeert.
- Houd het oplaaddoosje gesloten wanneer u de oortjes opbergt of oplaadt of wanneer u het oplaaddoosje oplaadt.
- Als u de aansluitpunten voor opladen aanraakt tijdens het opladen van het oplaaddoosje, kan dit van invloed zijn op het opladen.
- Als er zweet of een andere vloeistof op de aansluitpunten voor opladen zit, kan er corrosie op de Galaxy Buds ontstaan. In dit geval moet u deze schoonmaken voordat u ze in het oplaaddoosje plaatst.
- Wanneer u de oortjes in het oplaaddoosje doet, zal het opladen automatisch starten en automatisch eindigen wanneer uw oortjes volledig zijn opgeladen.
- Zelfs als u uw oortjes niet uit het oplaaddoosje haalt nadat de oortjes volledig zijn opgeladen, is de kans klein dat dit gevolgen heeft voor de levensduur van uw Galaxy Buds.
- Als u uw Galaxy Buds langere tijd niet gebruikt, dient u ze op te bergen wanneer ze zijn opgeladen.
- Als u een andere stroombron dan de oplader gebruikt, zoals een computer, kan de oplaadsnelheid lager zijn wegens een lagere stroomsterkte.
- Tijdens het opladen kunnen de Galaxy Buds en de oplader warm worden. Dit is normaal en heeft geen invloed op de levensduur of de prestaties van de Galaxy Buds. Als de batterij warmer wordt dan normaal, kan de oplader ophouden met opladen.
- Als de Galaxy Buds niet goed worden opgeladen, brengt u de Galaxy Buds en de oplader naar een Samsung Servicecenter of een geautoriseerd servicecenter.
- Buig de USB-kabel niet. Als u dat wel doet, kan de USB-kabel beschadigd raken of minder lang meegaan. Gebruik nooit een beschadigde USB-kabel.

Betekenis van de indicatorlampjes

De steellampjes en het batterij-indicatorlampje voor het oplaaddoosje tonen de status van uw oortjes en het oplaaddoosje.

Steellampjes (Galaxy Buds3 Pro)

De status van de oortjes bekijken

U kunt de status van de oortjes zien via de steellampjes.

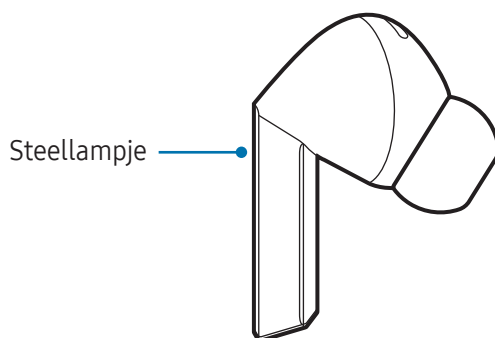

Actie	Status
Knippert één keer	<ul style="list-style-type: none"> Wanneer u het oplaaddoosje opent, wanneer u de oortjes in het oplaaddoosje stopt en wanneer u het oplaaddoosje sluit.
Brandt continu	<ul style="list-style-type: none"> Wanneer u de Bluetooth-koppelstand opent, wanneer u de oortjes zoekt

 Als u het oplaaddoosje met daarin de volledig opgeladen oortjes snel opent en sluit of het oplaaddoosje met daarin de oortjes langzaam sluit, gaat mogelijk maar van één oortje het steellampje branden.

De steellampjes gebruiken

U kunt het steellampje aanzetten en de verlichtingsstijl op elk gewenst moment wijzigen.

-  Deze functie is alleen beschikbaar wanneer de batterij van beide oortjes minstens 30% is.
- Het gebruik van deze functie verhoogt het batterijverbruik van de oortjes.

1 Open de **Galaxy Wearable**-app op het mobiele apparaat en tik op **Besturingselementen van oortjes** → **Bediening lampjes van oortje**.

2 Selecteer de gewenste verlichtingsstijl van de steellampjes onder **Verlichtingsstijl selecteren**.

- **Knipperen:** de steellampjes knipperen.
- **In-/uitvloeien:** de steellampjes gaan geleidelijk aan en dimmen.
- **Stabiel:** de steellampjes blijven branden.

Als u in de oortjes knijpt en ze allebei vasthoudt terwijl u ze niet draagt, blijft de geselecteerde verlichtingsstijl verschijnen op de oortjes.

Om de steellampjes uit te zetten, knijpt u in de oortjes en houdt u ze allebei vast terwijl u ze niet draagt of stopt u ze in het oplaaddoosje. U kunt ook het meldingscherm op uw mobiel apparaat openen, op  op de melding **Lampjes van oortje aan** tikken en vervolgens op **Uitschakelen** tikken.

Batterij-indicatorlampje voor het oplaaddoosje

Controleer de oplaadstatus van het oplaaddoosje via de kleuren van het batterij-indicatorlampje voor het oplaaddoosje.

Het batterij-indicatorlampje voor het oplaaddoosje gaat branden wanneer u kort op de verbindingsknop drukt aan de onderkant van het oplaaddoosje of wanneer u het oplaaddoosje opent of sluit.

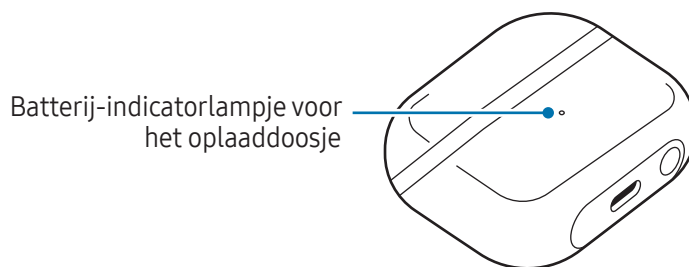

Kleur	Status
Brandt rood	<ul style="list-style-type: none"> • De oortjes (mits ze in het oplaaddoosje zitten) en het oplaaddoosje worden opgeladen.
Brandt groen	<ul style="list-style-type: none"> • De oortjes (mits ze in het oplaaddoosje zitten) en het oplaaddoosje zijn volledig opgeladen.
Knippert rood	<ul style="list-style-type: none"> • Opladen onderbroken wegens abnormale temperaturen van de oortjes of het oplaaddoosje.
Knippert rood (knippert na het sluiten van het oplaaddoosje)	<ul style="list-style-type: none"> • De batterij van het oplaaddoosje is bijna leeg (minder dan 10%).
Rood (blijft 5 seconden branden na het sluiten van het oplaaddoosje)	<ul style="list-style-type: none"> • De batterij van het oplaaddoosje is bijna leeg (tussen de 10% en 29%), en de oortjes worden opgeladen.

Kleur	Status
Geel (blijft 5 seconden branden na het sluiten van het oplaaddoosje)	<ul style="list-style-type: none">• De batterij van het oplaaddoosje is gemiddeld (tussen 30% en 59%).
Groen (blijft 5 seconden branden na het sluiten van het oplaaddoosje)	<ul style="list-style-type: none">• De batterij van het oplaaddoosje is bijna volledig opgeladen (meer dan 60%), en de oortjes zijn volledig opgeladen.



Als het batterij-indicatorlampje voor het oplaaddoosje niet werkt zoals beschreven, koppelt u de oplader los van het oplaaddoosje en sluit u deze opnieuw aan.

De oortjes gebruiken

De oortjes verbinden met een mobiel apparaat.

Voordat u de verbinding tot stand brengt

- Laad het oplaaddoosje voldoende op.
- De Galaxy Wearable-app moet zijn geïnstalleerd op uw mobiele apparaat. Als de app niet is geïnstalleerd op uw mobiele apparaat, downloadt u de app in de **Galaxy Store** of **Play Store**.
 -  • U kunt de Galaxy Wearable-app alleen downloaden op mobiele apparaten met Android OS-versie 10.0 (API 26) of hoger en die over minimaal 1,5 GB aan geheugen beschikken.
 - U kunt de taal van de Galaxy Wearable-app wijzigen op uw mobiele apparaat. Open **Instellingen** op uw mobiele apparaat en tik op **Algemeen beheer** → **Taal**. Mogelijk wordt Engels standaard weergegeven als de geselecteerde taal in Instellingen niet wordt ondersteund door de Galaxy Wearable-app.

De oortjes voor het eerst verbinden met een mobiel apparaat van Samsung

- 1 Controleer of het om het linker- of rechter oortje gaat en plaats ze in de bijbehorende sleuven in het oplaaddoosje.

Als het batterij-indicatorlampje voor het oplaaddoosje niet knippert, sluit u het oplaaddoosje aan op de oplader en laadt u ze langer dan 10 minuten op.
- 2 Sluit en open het oplaaddoosje.

Of open het oplaaddoosje en houd de verbindingsknop aan de onderkant van het oplaaddoosje langer dan 3 seconden ingedrukt.

De oortjes schakelen automatisch over naar de Bluetooth-koppelstand en er wordt een pop-upvenster weergegeven op uw mobiele apparaat.

Als het pop-upvenster niet wordt weergegeven of als u verbinding wilt maken met een Android-toestel dat niet van Samsung is, kijkt u op [De oortjes verbinden met een mobiel apparaat dat niet van Samsung is, maar wel Android OS gebruikt \(of als het pop-upvenster voor het maken van verbinding niet wordt weergegeven\)](#).

 Wanneer het batterij-indicatorlampje van het oplaaddoosje rood knippert, verwijdert u de oortjes uit het oplaaddoosje en plaatst u ze weer in het doosje.

3 Tik op **Verbinden** op het pop-upvenster op uw mobiele apparaat en volg de instructies op het scherm om de verbinding tot stand te brengen.

Zodra de verbinding is ingesteld, worden de oortjes automatisch verbonden met uw mobiele apparaat wanneer u het oplaaddoosje opent terwijl de oortjes erin zijn geplaatst.

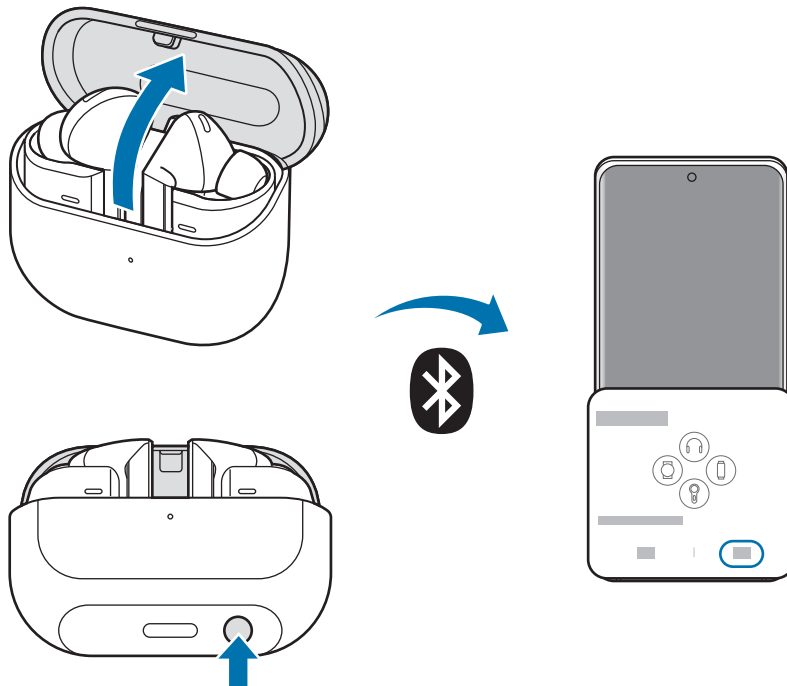

- 
- U kunt de Galaxy Wearable-app alleen downloaden op mobiele apparaten met Android OS-versie 10.0 (API 26) of hoger en die over minimaal 1,5 GB aan geheugen beschikken.
 - Verbindingsmethoden kunnen verschillen afhankelijk van uw mobiele apparaat en softwareversie.
 - Het uiterlijk van het pop-upvenster kan verschillen afhankelijk van het verbonden mobiele apparaat.
 - Als de oortjes binnen drie minuten geen verbinding maken met een mobiel apparaat, wordt de Bluetooth-koppelstand uitgeschakeld. Sluit en open het oplaaddoosje opnieuw. De oortjes schakelen over naar de Bluetooth-koppelstand.
 - Zie [Verbinden met andere apparaten nadat de verbinding met het eerdere mobiele apparaat is verbroken](#) als u verbinding wilt maken met een ander mobiel apparaat nadat een verbinding is ingesteld.



- Wanneer u de oortjes verbindt met een mobiel apparaat dat is aangemeld bij een Samsung-account, worden de koppelingsgegevens van de oortjes gesynchroniseerd op de andere mobiele apparaten die hetzelfde Samsung-account gebruiken en hoeft u ze niet opnieuw te koppelen aan het begin. Als u andere apparaten die hetzelfde Samsung-account gebruiken, wilt verbinden met de oortjes, opent u op de mobiele apparaten die u wilt verbinden de **Instellingen**, tikt u op **Verbindingen** → **Bluetooth** en selecteert u de oortjes die zijn gesynchroniseerd via het Samsung account.
- Als er slechts één oortje is verbonden met uw mobiele apparaat, hoort u het geluid in mono. Het geluid schakelt automatisch over naar de stereostand als beide oortjes zijn verbonden met uw mobiele apparaat.
- Als de oortjes geen verbinding maken met een mobiel apparaat, het pop-upvenster voor het maken van verbinding niet verschijnt of uw mobiele apparaat de oortjes niet kan vinden, plaatst u ze in het oplaaddoosje en drukt u langer dan drie seconden op de verbindingsknop om de Bluetooth-koppelstand handmatig in te schakelen. Als de Bluetooth-koppelstand is ingeschakeld, knippert het batterij-indicatorlampje voor het oplaaddoosje rood, groen en blauw. De steellampjes kunnen afhankelijk van het model knipperen.

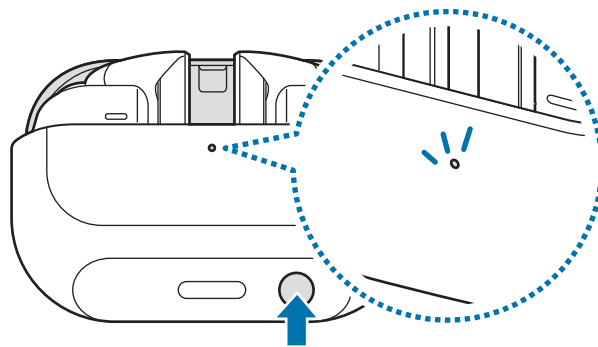

De oortjes verbinden met een mobiel apparaat dat niet van Samsung is, maar wel Android OS gebruikt (of als het pop-upvenster voor het maken van verbinding niet wordt weergegeven)



Als u verbinding maakt met een mobiel apparaat dat niet van Samsung is, maar wel het Android-besturingssysteem gebruikt, zijn sommige functies van de oortjes mogelijk niet beschikbaar en werken de oortjes mogelijk niet correct.

- 1 Controleer of het om het linker- of rechter oortje gaat en plaats ze in de bijbehorende sleuven in het oplaaddoosje.
Als het batterij-indicatorlampje voor het oplaaddoosje niet knippert, sluit u het oplaaddoosje aan op de oplader en laadt u ze langer dan 10 minuten op.
- 2 Sluit en open het oplaaddoosje.
Of open het oplaaddoosje en houd de verbindingsknop aan de onderkant van het oplaaddoosje langer dan 3 seconden ingedrukt.
De oortjes schakelen over naar de Bluetooth-koppelstand.
- 3 Schakel op uw mobiele apparaat de Bluetooth-functie in om de oortjes met uw mobiele apparaat te verbinden. Open de **Galaxy Wearable**-app en volg dan de instructies op het scherm om de verbinding te voltooien.

Voorzorgsmaatregelen voor het gebruik van Bluetooth

- Om problemen te voorkomen wanneer u uw oortjes verbindt met een ander apparaat, plaatst u de apparaten dicht bij elkaar.
- Zorg ervoor dat uw oortjes en het andere Bluetooth-apparaat zich binnen het maximale Bluetooth-verbindingsbereik bevinden (10 meter). De afstand kan variëren, afhankelijk van de omgeving waarin de apparaten worden gebruikt.
- Zorg ervoor dat er geen obstakels zijn tussen de oortjes en een verbonden apparaat, waaronder menselijke lichamen, muren, hoeken of hekken.
- Raak de Bluetooth-antenne van een verbonden apparaat niet aan.
- Bluetooth gebruikt dezelfde frequentie als bepaalde industriële, wetenschappelijke en medische producten en producten met laag stroomverbruik en er kan een storing optreden wanneer er verbinding wordt gemaakt in de buurt van dit soort producten.
- Sommige apparaten, vooral apparaten die niet door Bluetooth SIG zijn getest of goedgekeurd, zijn mogelijk niet compatibel met de oortjes.
- Gebruik de Bluetooth-functie niet voor illegale doeleinden (bijvoorbeeld voor het maken van illegale kopieën van bestanden of voor het afluisteren van communicatie voor commerciële doeleinden).

De oortjes dragen

Pas de oortjes aan uw oren aan.

-  • Als de aanraakgevoelige sensor geen contact maakt met uw oor, werkt het oortje mogelijk niet. Als u geen geluidssignaal hoort dat aangeeft dat het oortje is gedetecteerd, verwijdert u de oortjes uit uw oren en plaatst u deze opnieuw. U kunt ook wisselen van oordopjes die in uw oren passen.
- Vanwege de aard van de oortjes kan het voelen alsof de oortjes los in uw oren zitten, of dat ze bijna gaan vallen. (Galaxy Buds3)
- Als de oortjes niet goed in uw oor zijn geplaatst, werken bepaalde functies mogelijk niet, zoals bellen via de oortjes. Gebruik een set oordopjes die in uw oren passen, zodat u de oortjes op de juiste manier kunt dragen. (Galaxy Buds3 Pro)
- Volg alle weergegeven waarschuwingen en aanwijzingen op van bevoegd personeel op locaties waar het gebruik van draadloze apparaten is beperkt, zoals in vliegtuigen en ziekenhuizen.

- 1 Houd een oortje vast en verwijder het verticaal uit het oplaaddoosje.

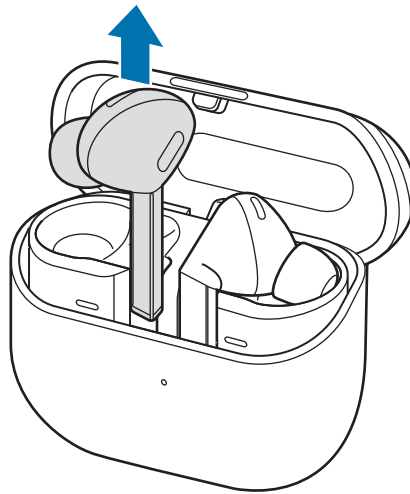

- 2 Controleer de richting van elk oortje.
- 3 Plaats de oortjes in uw oren met de erop afgedrukte richting in de richting van uw hoofd. De microfoon moet naar beneden zijn gericht, richting uw mond.
- 4 Pas de oortjes aan door deze naar links of rechts te draaien, zodat ze comfortabel in uw oren zitten. De aanraakgevoelige sensoren detecteren automatisch dat u de oortjes draagt als u deze in uw oor hebt geplaatst. Vervolgens laat het oortje een geluid horen om aan te geven dat het oortje is gedetecteerd.

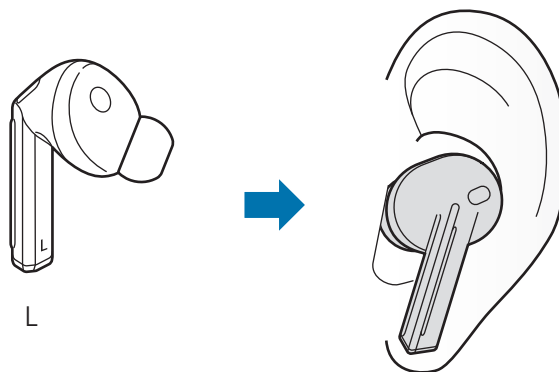

De gebarenfunctie van de oortjes gebruiken

Inleiding

Knijp in of veeg over de oortjes om muziek af te spelen of te stoppen, of om oproepen aan te nemen of te weigeren. U kunt ook instellen dat de oortjes andere acties uitvoeren bij knijpen of vegen. De term 'gebaargedeelte' heeft betrekking op zowel het knijpgedeelte als het veeggedeelte.

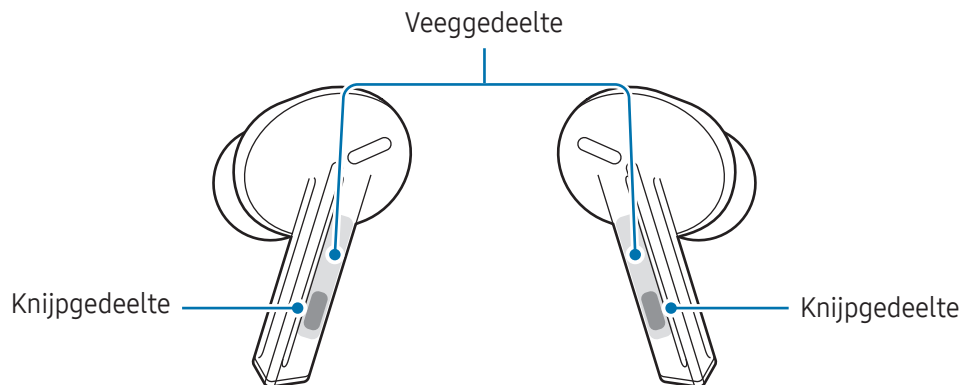

- ⚠️ • Druk niet te hard op de oortjes om pijn aan uw oren te voorkomen.
- Tik niet met iets scherp op de oortjes om beschadiging aan de gebaargedeelten te voorkomen.
- 👉 • Als u een metalen voorwerp zoals een piercing in uw oor hebt, verwijdert u deze. Als een metalen voorwerp in contact komt met de oortjes, is het mogelijk dat de gebarenfunctie van de oortjes wordt verstoord of niet meer reageert.
- Als er zweet of vloeistof op de oortjes zit, maakt u ze schoon. Het is mogelijk dat de gebarenfunctie van de oortjes wordt verstoord of niet meer reageert vanwege zweet of vloeistof.
- Wanneer u de oortjes uit uw oren hebt gehaald, moet u voorzichtig zijn en niet vegen of knijpen op de gebaargedeelten. Als u dit wel doet, kunnen er per ongeluk functies worden gestart.

Informatie over de gebaren

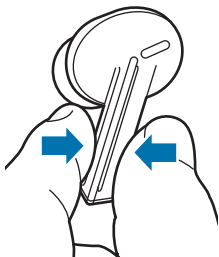

Eén keer knijpen

- Het nummer afspelen of pauzeren.
- Een oproep aannemen of beëindigen.
- Het gebruik van de functie Meldingen hardop voorlezen stoppen.
- Het gebruik van de functie Stemdetectie of Sirenedetectie stoppen.



Twee keer knijpen

- Het volgende nummer afspelen.



Drie keer knijpen

- Het vorige nummer afspelen.
 - Als u drie keer drie seconden in het oortje knijpt nadat een nummer is gestart, wordt het vanaf het begin afgespeeld. Knijp drie keer binnen drie seconden in het oortje vanaf het moment waarop een nummer begint te spelen om het vorige nummer af te spelen.



Knijpen en vasthouden

- Schakel de voorinstellingsfunctie in.
 - Deze is standaard ingesteld om de stand Ruisonderdrukking in te schakelen. Raadpleeg [Een functie voor knijpen en vasthouden activeren](#) voor meer informatie over het wijzigen van de functie die u wilt activeren.
- Een oproep weigeren.
- Wanneer u de oortjes niet draagt, knijp en houd beide oortjes dan vast om de steellampjes aan te zetten. (Galaxy Buds3 Pro)



Omhoog of omlaag vegen

- Regel het volume.



Als de oortjes geen verbinding maken met een mobiel apparaat, het pop-upvenster voor het maken van verbinding niet verschijnt of uw mobiele apparaat de oortjes niet kan vinden, plaatst u ze in het oplaaddoosje en drukt u langer dan drie seconden op de verbindingsknop om de Bluetooth-koppelstand handmatig in te schakelen. Als de Bluetooth-koppelstand is ingeschakeld, knippert het batterij-indicatorlampje voor het oplaaddoosje rood, groen en blauw. De steellampjes kunnen afhankelijk van het model knipperen.

Een functie voor knijpen en vasthouden activeren

U kunt voor elk oortje een functie instellen voor knijpen en vasthouden om functies in te schakelen.

- 1 Open de **Galaxy Wearable**-app op uw mobiele apparaat en tik op **Besturingselementen van oortjes**.
- 2 Tik op de schakelaar **Links** of **Rechts** onder **Controls voor pinchen/vasthouden** om dit in te schakelen.
- 3 Selecteer de functie Knijpen en vasthouden voor elk oortje.
 - **Ruisonderdrukking wisselen**: instellen dat de volgende ruisonderdrukkingsfuncties worden in- of uitgeschakeld: omgevingsgeluid, adaptieve ruisonderdrukking en actieve ruisonderdrukking. Raadpleeg [De standen voor ruisonderdrukking activeren](#) voor meer informatie.
 - **Bixby**: een gesprek starten met een intelligente spraakassistentservice. Raadpleeg [Bixby gebruiken](#) voor meer informatie als u Bixby gebruikt.
 - **Interpreter**: laat gesprekken live vertalen in de vorm van spraak of tekst.
 - **Mindfulness**: speel mindfulnessmuziek af. U kunt ook de afspeellijst bekijken in de Samsung Health-app.



Beschikbare opties kunnen verschillen afhankelijk van het verbonden mobiele apparaat.

De standen voor ruisonderdrukking gebruiken

Inleiding

► **Galaxy Buds3**: schakel de functie voor actieve ruisonderdrukking in om het volume van de geluiden om u heen te verminderen. Gebruik deze functie wanneer u niet afgeleid wilt worden, bijvoorbeeld wanneer u naar muziek luistert.

► **Galaxy Buds3 Pro**: er zijn drie standen voor ruisonderdrukking: Omgevingsgeluid, Adaptief en Actieve ruisonderdrukking.

Schakel de stand Omgevingsgeluid in om uw omgeving duidelijk te horen, zodat u mogelijk gevaarlijke situaties kunt waarnemen of de stem van een andere persoon kunt horen tijdens een gesprek. Schakel de adaptieve modus in om het volume van omgevingsgeluid of de kracht van de actieve ruisonderdrukking automatisch te optimaliseren, afhankelijk van het niveau van het omgevingsgeluid. Ruisonderdrukking werkt op plekken met veel geluid, maar als het stil is, laten de oortjes omgevingsgeluid gewoon door. Schakel de functie Actieve ruisonderdrukking in om het volume van de geluiden om u heen te verminderen. Gebruik deze functie wanneer u niet afgeleid wilt worden, bijvoorbeeld wanneer u naar muziek luistert.

 Als de microfoon (de buitenste microfoon terwijl u de oortjes draagt) en het gebied daaromheen volledig zijn afgedekt, kan er feedback optreden wanneer u de modus voor ruisonderdrukking activeert.

 U kunt alleen de Adaptieve stand en de functie Actieve ruisonderdrukking activeren wanneer u beide oortjes in uw oren draagt.

De standen voor ruisonderdrukking activeren

Activeren vanuit de oortjes

Zorg ervoor dat de functie knijpen en vasthouden is ingesteld op **Ruisonderdrukking wisselen** en knijp vervolgens in het oortje en houd het vast.

► **Galaxy Buds3**: de functie voor actieve ruisonderdrukking wordt gelanceerd.

► **Galaxy Buds3 Pro**: de volgende standen voor ruisonderdrukking worden gelanceerd: Omgevingsgeluid, Adaptief en Actieve ruisonderdrukking.

 Als de functie voor knijpen en vasthouden is ingesteld op **Ruisonderdrukking wisselen** en een optie met Uit bevat, kunnen de standen voor ruisonderdrukking worden uitgeschakeld. Tik op **Ruisonderdrukking wisselen** om de optie te controleren die u hebt geselecteerd.

Activeren vanuit de Galaxy Wearable-app

- ▶ **Galaxy Buds3**: open de app **Galaxy Wearable** op uw mobiele apparaat en tik op de schakelaar **Ruisonderdrukking inschakelen** om de functie in te schakelen.
- ▶ **Galaxy Buds3 Pro**: open de app **Galaxy Wearable** op uw mobiele apparaat en tik op **Omgevingsgeluid, Aanpasbaar** of **Ruisonderdrukking inschakelen**.

Activeren vanuit Instellingen



- Deze functie is alleen beschikbaar op mobiele apparaten met Android 11 One UI-versie 3.1 en later.
- Beschikbare opties kunnen verschillen afhankelijk van het verbonden mobiele apparaat.

- 1 Open de **Instellingen** op uw mobiele apparaat en tik op **Verbindingen** → **Bluetooth**.
- 2 Tik op  naast de naam van de oortjes onder **Gekoppelde apparaten**.
- 3 ▶ **Galaxy Buds3**: tik op de schakelaar voor **Ruisonderdrukking inschakelen** om de functie in te schakelen.
▶ **Galaxy Buds3 Pro**: tik op **Omgevingsgeluid, Aanpasbaar** of **Ruisonderdrukking inschakelen**.

Activeren vanuit de widget

- ▶ **Galaxy Buds3**: voeg de Galaxy Buds-beheerwidget toe aan het mobiele apparaat en tik op **Ruisonderdrukking inschakelen**.
- ▶ **Galaxy Buds3 Pro**: voeg de Galaxy Buds-beheerwidget toe aan het mobiele apparaat en tik op het gewenste pictogram voor het omgaan met ruis.

De ruisintensiteit wijzigen (Galaxy Buds3 Pro)

Als de optie voor omgevingsgeluid of de actieve ruisonderdrukking is ingeschakeld, kunt u het volume van omgevingsgeluid of de kracht van de actieve ruisonderdrukking wijzigen op basis van uw voorkeuren.

- 1 Open de **Galaxy Wearable**-app op uw mobiele apparaat en tik op **Omgevingsgeluid** of **Ruisonderdrukking inschakelen**.
- 2 Versleep de wijzigingsbalk onder **Volume omgevingsgeluid** of **Niveau actieve ruisonderdrukking**.



- Als u de gehoorverbetering voor omgevingsgeluid gebruikt via de toegankelijkheidsinstellingen, tikt u op **Gehoorverbeteringen in gebruik** om de instellingen te controleren.

Automatisch overschakelen naar omgevingsgeluid (Galaxy Buds3 Pro)

In bepaalde situaties, bijvoorbeeld wanneer u een gesprek hebt of telefoneert terwijl u de oortjes draagt, detecteren de oortjes dit en wordt de modus voor omgevingsgeluid automatisch ingeschakeld. Hierdoor kunt u zich concentreren op de omgevingsituatie of het gesprek.

- 1 Open de **Galaxy Wearable**-app op uw mobiele apparaat en tik op **Wisselen naar omgevingsgeluid**.
- 2 Tik op de schakelaars voor de situaties waarin u wilt dat de oortjes de modus voor omgevingsgeluid automatisch inschakelen.
 - **Stem detecteren:** als u begint te praten terwijl u de oortjes draagt, detecteren de oortjes uw stem in alle situaties en wordt de modus voor omgevingsgeluid ingeschakeld. Als er gedurende een bepaalde periode geen gesprek wordt gedetecteerd, wordt de modus voor omgevingsgeluid uitgeschakeld.
 -  • De spraakdetectiesensors van beide oortjes detecteren uw stem wanneer u ze in gebruik zijn. Dus als u maar in één oor een oortje draagt, is deze functie mogelijk niet beschikbaar.
 - Wanneer u geluid maakt, bijvoorbeeld wanneer u uw tanden poetst, hoest of neuriet, kunnen de oortjes het geluid per ongeluk detecteren als een stem.
 - Als de spraakbedieningsfunctie is ingeschakeld, kan het zijn dat de modus voor omgevingsgeluid traag reageert (ook als de oortjes een stem detecteren), omdat de modus pas wordt ingeschakeld wanneer zeker is dat er sprake is van een spraakopdracht.
 - **Sirene detecteren:** de oortjes detecteren sirenes boven een bepaald geluidsniveau en schakelen dan de modus voor omgevingsgeluid in.
 - **Omgevingsgeluid in oproepen:** de oortjes maken uw stem hoorbaar tijdens oproepen, zodat u uw stem niet hoeft te verheffen en u prettiger lange telefoongesprekken kunt voeren.

Als de modus voor omgevingsgeluid automatisch wordt geactiveerd, knijpt u één keer in het oortje om het uit te schakelen.

Naar muziek luisteren

U kunt luisteren naar muziek die op uw mobiele apparaat is opgeslagen door de oortjes met het mobiele apparaat te verbinden. U kunt muziek streamen die wordt afgespeeld vanaf het verbonden mobiele apparaat.

Open op uw mobiele apparaat een app voor het afspelen van muziek en speel de muziek af.

Het nummer afspelen of pauzeren

Knijp in het oortje om het nummer af te spelen of te pauzeren.

Het volgende nummer afspelen

Knijp twee keer in het oortje om het volgende nummer af te spelen.

Het vorige nummer afspelen

Knijp drie keer in het oortje om het vorige nummer af te spelen.



Als u drie keer drie seconden in het oortje knijpt nadat een nummer is gestart, wordt het vanaf het begin afgespeeld. Knijp drie keer binnen drie seconden in het oortje vanaf het moment waarop een nummer begint te spelen om het vorige nummer af te spelen.

Het volume regelen

Veeg omhoog op het oortje om het volume te verhogen, of veeg omlaag om het volume te verlagen.



- Regel het volume via uw verbonden mobiele apparaat als het geluid in uw oortjes te zacht is en het volume al op de hoogste stand is ingesteld.
- Als u de oortjes verbindt met uw mobiele apparaat terwijl u naar muziek luistert, kan het volume veranderen.

De equalizer gebruiken

U kunt kiezen uit verschillende opties van de equalizer en genieten van dezelfde muziek met een ander en uniek geluid.

Open de **Galaxy Wearable**-app op uw mobiele apparaat, tik op **Geluidskwaliteit en effecten** → **Equalizer** en selecteer de gewenste optie. Selecteer **Aangepast** om de equalizer naar wens aan te passen.

Belfuncties gebruiken

Als u de oortjes draagt terwijl ze zijn verbonden met een mobiel apparaat, kunt u oproepen vanaf het mobiele apparaat aannemen en beheren.

 Als u via spraakbericht geen melding krijgt van het telefoonnummer van de inkomende oproep of de naam die in uw contacten is opgeslagen, opent u de **Telefoon**-app op uw mobiele apparaat en tikt u op **⋮** → **Instellingen** → **Oproepen aannemen en beëindigen**. Tik vervolgens op de schakelaar **Naam van beller hardop voorlezen** om deze functie in te schakelen.

Een oproep aannemen of weigeren

Wanneer er een oproep binnenkomt terwijl u de oortjes draagt, geven ze een geluidssignaal en wordt u via een spraakbericht geïnformeerd over het telefoonnummer van de inkomende oproep of de naam die is opgeslagen in uw contacten.

Knijp in het oortje om de oproep aan te nemen.

Knijp in het oortje en houd het vast als u de oproep wilt weigeren.

Een oproep beëindigen

Knijp in het oortje om de huidige oproep te beëindigen.

Bixby

Inleiding

Bixby is een gebruikersinterface waarmee u uw apparaat gemakkelijker kunt gebruiken.

U kunt met Bixby praten of tekst typen. Bixby start een functie die u aanvraagt of geeft de gewenste informatie weer op het verbonden mobiele apparaat. Ga naar www.samsung.com/bixby voor meer informatie.

-  Deze functie is alleen beschikbaar als er verbinding is met een mobiel apparaat dat Bixby ondersteunt.
- Er zijn maar een paar talen beschikbaar afhankelijk van de Bixby-versie die is ingesteld op uw mobiele apparaat. Sommige functies zijn mogelijk niet beschikbaar, afhankelijk van uw regio.

Bixby starten

Zorg ervoor dat u een functie voor knijpen en vasthouden instelt voor het openen van Bixby en knijp in het oortje en houd vast.

Bixby gebruiken

Knijp in het oortje en houd vast, en zeg wat u wilt. U kunt ook de wekzin zeggen en zeggen wat u wilt.

Zeg bijvoorbeeld 'How's the weather today?' terwijl u in het oortje knijpt en vasthoudt. De weersinformatie verschijnt op uw verbonden mobiele apparaat.

Als Bixby u tijdens een gesprek een vraag stelt, kunt u met Bixby blijven praten zonder in de oortjes te blijven knijpen en vasthouden of op  te tikken.

Bixby activeren met uw stem

U kunt een gesprek met Bixby starten door de wekzin te zeggen ('Hi, Bixby' of 'Bixby') die u hebt ingesteld op uw mobiele apparaat tijdens het dragen van de oortjes.

- 1 Open de **Galaxy Wearable**-app op uw mobiele apparaat en tik op **Instellingen voor oortjes**.
- 2 Tik op **Spraakopdrachten** en tik op de schakelaar **Bixby-stem activeren** om deze functie in te schakelen.

Communiceren door tekst te typen

Als uw stem niet wordt herkend vanwege een lawaaiige omgeving of als u zich in een situatie bevindt waarin spreken moeilijk is, kunt u met Bixby communiceren via tekst.

Knijp in het oortje en houd vast, tik op  en typ wat u wilt.

Tijdens de communicatie antwoordt Bixby u ook door middel van tekst in plaats van spraak.

Tips voor een betere spraakherkenning

- Praat duidelijk.
- Praat in een rustige omgeving.
- Gebruik geen aanstootgevende taal of jargon.
- Vermijd spraak in een dialect.

De Galaxy Buds herkennen wat u zegt mogelijk niet of voeren ongewenste opdrachten uit, afhankelijk van uw omgeving of uw manier van spreken.

Galaxy Wearable-app

Inleiding

U kunt de resterende batterij van de Galaxy Buds controleren en de instellingen configureren met de Galaxy Wearable-app.

Open de **Galaxy Wearable**-app op uw mobiele apparaat.

Om instellingen te zoeken door trefwoorden in te voeren, tikt u op **Q**. U kunt ook naar instellingen zoeken door een tag te selecteren onder **Suggesties**.

Voor het configureren van de instellingen van de Galaxy Wearable-app tikt u op  →  en tikt u op **Instellingen**.



- De oortjes moeten worden verbonden met een mobiel apparaat om de Galaxy Wearable-app te kunnen gebruiken. Raadpleeg [De oortjes verbinden met een mobiel apparaat](#). voor meer informatie.
- Sommige functies zijn mogelijk niet beschikbaar, afhankelijk van het type verbonden mobiele apparaat of model.

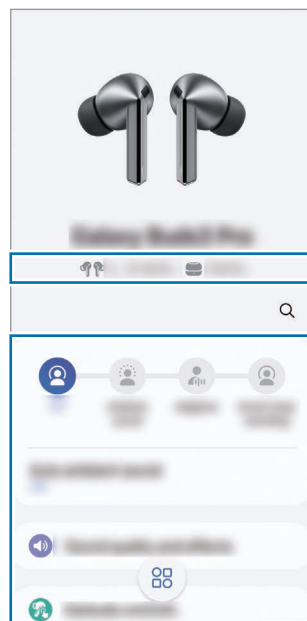

Resterende batterij van de Galaxy Buds

Configureer de Galaxy Buds-instellingen en start de gewenste functies.

Apparaatverbindingen beheren

U kunt verschillende apparaatverbindingen beheren. U kunt bijvoorbeeld controleren welke draagbare apparaten zijn verbonden met uw mobiele apparaat, of een nieuw apparaat verbinden met de Galaxy Wearable-app.

Verbonden apparaten beheren



Tik op  op het Galaxy Wearable-scherm op uw mobiele apparaat.

Momenteel verbonden apparaten en eerder verbonden apparaten worden in de lijst weergegeven.



- Als u een apparaat wilt ontkoppelen van uw mobiele apparaat, tikt u op  naast het verbonden apparaat in de lijst.
- Als u opnieuw verbinding wilt maken met een apparaat waarmee u eerder verbinding had, selecteert u het apparaat waarmee u verbinding wilt maken in de lijst.

Nieuwe apparaten toevoegen en apparaten verwijderen

- 1 Tik op  op het Galaxy Wearable-scherm op uw mobiele apparaat.
- 2 Tik op  en volg de instructies op het scherm om een nieuw draagbaar apparaat te verbinden. Het nieuw draagbaar apparaat wordt verbonden en aan de lijst toegevoegd.

Als u een draagbaar apparaat uit de lijst wilt verwijderen, tikt u op  → **Apparaten verwijderen**, selecteert u een apparaat en tikt u vervolgens op **Verwijderen**.



- Wanneer u met nieuwe oortjes verbinding maakt, wordt de verbinding met de huidige verbonden oortjes tijdelijk verbroken.

De oortjes verbinden en de verbinding verbreken

De verbinding tussen de oortjes en mobiele apparaten verbreken

Plaats de oortjes in het oplaaddoosje en sluit dit. De Bluetooth-verbinding wordt verbroken.

Voor het handmatig verbreken van de verbinding tussen uw oortjes en uw mobiele apparaat opent u **Instellingen** op uw mobiele apparaat, tikt u op **Verbindingen** → **Bluetooth** en ontkoppelt u de oortjes van uw mobiele apparaat onder **Gekoppelde apparaten**.

Mobiele apparaten opnieuw met de oortjes verbinden nadat ze tijdelijk waren losgekoppeld

Als u de oortjes opnieuw met een apparaat wilt verbinden, plaatst u de oortjes in het oplaaddoosje en sluit u het. Open het oplaaddoosje weer. Of open het oplaaddoosje en houd de verbindingsknop aan de onderkant van het oplaaddoosje langer dan 3 seconden ingedrukt.

Als u uw oortjes handmatig weer met uw mobiele apparaat te verbinden, tikt u op **Verbinden** op het Galaxy Wearable-scherm of uw mobiele apparaat.

Verbinden met andere apparaten nadat de verbinding met het eerdere mobiele apparaat is verbroken

- 1 Open **Instellingen** op uw mobiele apparaat, tik op **Verbindingen** → **Bluetooth** en ontkoppel de oortjes van uw mobiele apparaat onder **Gekoppelde apparaten** om de verbinding van de oortjes met het vorige mobiele apparaat te verbreken.
- 2 Sluit het oplaaddoosje en open het weer om de Bluetooth-koppelstand in te schakelen. Of open het oplaaddoosje en houd de verbindingsknop aan de onderkant van het oplaaddoosje ingedrukt om naar de Bluetooth-koppelstand te gaan.
- 3 Open de **Galaxy Wearable**-app op uw nieuwe mobiele apparaat en volg de instructies op het scherm om de verbinding te voltooien.

Tussen de mobiele apparaten schakelen die zijn verbonden met de oortjes

Wanneer de oortjes zijn verbonden met twee of meer mobiele apparaten, kunt u schakelen tussen de mobiele apparaten zonder de verbinding met het eerdere mobiele apparaat te verbreken.

Open op het mobiele apparaat waarnaar u wilt overschakelen de **Instellingen**, tik op **Verbindingen** → **Bluetooth** en selecteer de oortjes onder **Gekoppelde apparaten**.



De verbindingen tussen uw oortjes en de mobiele apparaten kunnen automatisch worden gewisseld in bepaalde situaties. Als de oortjes bijvoorbeeld zijn geregistreerd op zowel een tablet als een telefoon die zijn aangemeld bij hetzelfde Samsung account, kunt u een inkomende oproep ontvangen van de telefoon met uw oortjes terwijl u een video bekijkt op de tablet omdat de verbinding met de oortjes automatisch wordt geschakeld naar de telefoon.

Instellingen voor de Galaxy Buds configureren

Inleiding

Controleer de status van de Galaxy Buds die met uw mobiele apparaat zijn verbonden en configureer de bijbehorende instellingen.

Open de **Galaxy Wearable**-app op uw mobiele apparaat.



Sommige functies, zoals de standen voor ruisonderdrukking of Bixby met stem activeren, zijn mogelijk van invloed op de gebruikstijd van uw oortjes.

De standen voor ruisonderdrukking in- of uitschakelen

► **Galaxy Buds3**: de functie voor actieve ruisonderdrukking in- of uitschakelen.

Tik op het Galaxy Wearable-scherm op uw mobiele apparaat op de schakelaar **Ruisonderdrukking inschakelen** om deze functie in te schakelen.

► **Galaxy Buds3 Pro**: u kunt het omgevingsgeluid in- of uitschakelen, net als de adaptieve of actieve ruisonderdrukking. Welke functie het beste is, is afhankelijk van uw situatie en omgeving. U kunt ook instellen dat de stand Omgevingsgeluid automatisch wordt ingeschakeld.

Selecteer op het Galaxy Wearable-scherm op uw mobiele apparaat een functie en wijzig de instellingen.

- **Uit**: de stand Ruisonderdrukking uitschakelen.
- **Omgevingsgeluid**: hiermee kunt u het omgevingsgeluid horen.
- **Aanpasbaar**: optimaliseert het volume van omgevingsgeluid of de kracht van de actieve ruisonderdrukking automatisch, afhankelijk van het niveau van het omgevingsgeluid.
- **Ruisonderdrukking inschakelen**: externe geluiden onderdrukken.
- **Volume omgevingsgeluid / Niveau actieve ruisonderdrukking**: regel het volume van omgevingsgeluid of de kracht van de actieve ruisonderdrukking op basis van uw voorkeuren terwijl u gebruikmaakt van de functie voor omgevingsgeluid of actieve ruisonderdrukking.
- **Wisselen naar omgevingsgeluid**: de modus voor automatisch omgevingsgeluid wordt automatisch ingeschakeld zodat u zich in bepaalde situaties toch kunt concentreren op de omgeving of gesprekken, zoals wanneer de oortjes een gesprek of sirene detecteren, of tijdens een telefoongesprek terwijl u de oortjes draagt.

Geluidskwaliteit en -effecten

U kunt de geluidskwaliteit en geluidseffecten van de oortjes configureren.

Tik op het Galaxy Wearable-scherm op uw mobiele apparaat op **Geluidskwaliteit en effecten**.

Geluidseffecten

- **360-audio:** 360-graden surround sound zorgt voor een meeslepend geluid terwijl u geniet van media. U kunt ook instellen dat de richting van het geluid automatisch wordt aangepast op basis van de bewegingen van uw hoofd.
-  Deze functie is alleen beschikbaar op mobiele apparaten met Android 11 One UI-versie 3.1 en hoger, en is mogelijk niet beschikbaar afhankelijk van het model van het mobiele apparaat.
- U kunt genieten van betere geluidskwaliteit als u het verbonden mobiele apparaat dichterbij u plaatst.
- Deze functie wordt mogelijk niet ondersteund vanwege de manier waarop de media wordt afgespeeld.
- Wanneer u zich in gebieden bevindt met een slecht ontvangstsignaal, wordt de verbinding met het apparaat mogelijk tijdelijk verbroken.
- **Equalizer:** selecteer uit verschillende opties van de equalizer en geniet van dezelfde muziek met een ander en uniek geluid. Raadpleeg [De equalizer gebruiken](#) voor meer informatie.
- **Dialoog stimuleren:** stemmen zijn duidelijker te horen dan de achtergrondgeluiden in video's.
- **Normalisering van geluidsterkte:** voorkomt dat geluid plotseling te hard of te zacht wordt tijdens het afspelen van media.
- **Geluid naar wens aanpassen:** wanneer u de oortjes draagt, wordt het geluid automatisch aangepast om het geluidseffect te optimaliseren. Beide oortjes moeten goed in uw oren zitten.

- **Geavanceerde kwaliteitsopties**

- **Ultrahoge geluidskwaliteit (UHQ):** ervaar audiokwaliteit die aansluit op die van het oorspronkelijke geluid met een samplesnelheid tot wel 96 kHz.



Sommige functies zijn mogelijk niet beschikbaar wanneer deze functie actief is.

- **Superbreedband-spraak:** biedt een heldere oproepkwaliteit met 16 kHz aan bandbreedte.

- **Test passen oortjes:** controleer de pasvorm van de oortjes voor beter geluid en actieve ruisonderdrukking. (Galaxy Buds3 Pro)



- Beschikbare opties kunnen verschillen afhankelijk van het verbonden mobiele apparaat.
- Met de functie Geavanceerde kwaliteitsopties wordt er meer stroom verbruikt.

Besturingselementen van oortjes

Configureer instellingen voor de gebarenfuncties van de oortjes.

Tik op het Galaxy Wearable-scherm op uw mobiele apparaat en tik op **Besturingselementen van oortjes**.

- **Mediacontrols:** tijdens het afspelen van media kunt u de gebaren van de oortjes gebruiken (voor bijvoorbeeld het bedienen van muziek). U kunt media hiermee bijvoorbeeld pauzeren of het afspelen starten. Raadpleeg [Informatie over de gebaren](#) voor meer informatie.

Controls voor pinchen/vasthouden

- **Links:** selecteer de functie voor knijpen en vasthouden voor het linkse oortje.
- **Rechts:** selecteer de functie voor knijpen en vasthouden voor het rechtse oortje.



Raadpleeg [Een functie voor knijpen en vasthouden activeren](#) voor meer informatie.

Oproepcontrols

- **Oproep beantwoorden of beëindigen:** knijp om een oproep aan te nemen of te beëindigen.
- **Oproep weigeren:** knijp en houd vast om een oproep te weigeren.
- **Bediening lampjes van oortje:** wijzig de verlichtingsstijl van de lampjes en houd de lampjes zichtbaar op de oortjes. Raadpleeg [Stellampjes \(Galaxy Buds3 Pro\)](#) voor meer informatie. (Galaxy Buds3 Pro)



Beschikbare opties kunnen verschillen afhankelijk van het verbonden mobiele apparaat.

Instellingen voor oortjes

Controleer informatie met betrekking tot de oortjes en wijzig verschillende instellingen.

Tik op het Galaxy Wearable-scherm op uw mobiele apparaat en tik op **Instellingen voor oortjes**.

Samsung account

Log in op uw Samsung account en beheer het.

Tik op het Galaxy Wearable-scherm op uw mobiele apparaat op **Instellingen voor oortjes** → **Samsung account**.

Spraakopdrachten

Activeer Bixby met uw stem om een gesprek te starten met een intelligente spraakassistentservice.

Tik op het Galaxy Wearable-scherm op uw mobiele apparaat op **Instellingen voor oortjes** → **Spraakopdrachten** en tik vervolgens op de schakelaar **Bixby-stem activeren** om deze functie in te schakelen.

Als u tikt op de schakelaar bij **Spraakopdrachten** om dit in te schakelen, kunt u ook ingestelde spraakopdrachten gebruiken om de gewenste acties uit te voeren (zonder Bixby te gebruiken). Deze functie ondersteunt sommige talen niet.

Detectie in oor

U kunt instellen of de oortjes detecteren wanneer u ze draagt en of u op basis daarvan oproepen wilt aannemen op uw mobiele apparaat of het afspelen van media wilt onderbreken.

Tik op het Galaxy Wearable-scherm op uw mobiele apparaat op **Instellingen voor oortjes** → **Detectie in oor** en tik vervolgens op de schakelaar die u wilt om deze functie in te schakelen.

- **Doorschakelen naar telefoon als beide oortjes zijn verwijderd:** u kunt de oortjes of het mobiele apparaat instellen om de oproep aan te nemen door te detecteren of de oortjes worden gedragen tijdens de oproep. Als deze functie is uitgeschakeld, wordt de stem van de beller afgespeeld via de oortjes, ook als de oortjes niet worden gedragen.
- **Media onderbreken als één oortje is verwijderd:** stel de oortjes zodanig in dat het afspelen van media wordt onderbroken en hervat wanneer oortjes respectievelijk worden verwijderd of gedragen. Als deze functie uit staat, wordt het afspelen van media alleen gepauzeerd wanneer beide oortjes niet worden gedragen.

 Als u de oortjes niet draagt, kan het zijn dat het voor de oortjes wel lijkt alsof u ze draagt, als u bijvoorbeeld huid tegen de aanraakgevoelige sensor houdt.

Meldingen hardop voorlezen

Via de oortjes ontvangt u meldingen vanuit de apps op het mobiele apparaat.

Tik op het Galaxy Wearable-scherm op uw mobiele apparaat op **Instellingen voor oortjes** → **Meldingen hardop voorlezen**.

-  : u kunt apps zoeken om meldingen van te ontvangen.
- **Voorlezen bij gebruik telefoon**: instellen dat de oortjes meldingen van het mobiele apparaat ontvangen, ook wanneer u het mobiele apparaat gebruikt.
- **Alles toestaan**: u kunt meldingen van alle apps ontvangen via uw oortjes en de meldingsinstellingen wijzigen voor elke app. Om in te stellen of u wel of niet meldingen voor een app wilt ontvangen, tikt u op de schakelaar naast de app. U kunt ook op **Alle** tikken om de apps te bekijken waarvoor u wel meldingen wilt ontvangen en om de apps te bekijken waarvoor u dat niet wilt.

Oortje probleemloos verbinden

U kunt wijzigen met welk mobiel apparaat u uw oortjes verbindt. U kunt de functie inschakelen om de verbinding te veranderen van het huidige mobiele apparaat naar een mobiel apparaat in de buurt dat ook via hetzelfde Samsung account is aangemeld of een apparaat dat u eerder hebt verbonden met uw oortjes.

Tik op het Galaxy Wearable-scherm op uw mobiele apparaat op **Instellingen voor oortjes** → **Oortje probleemloos verbinden** en tik vervolgens op de schakelaar om deze functie in te schakelen.



Let op dat u uw oortjes niet verbindt met het mobiele apparaat van iemand anders.

Herinneringen voor nek stretchen

Als uw oortjes detecteren dat uw hoofd langer dan 10 minuten omlaag gebogen is, hoort u een geluid en laat uw mobiele apparaat een scherm zien dat u aanspoort te stretchen met eenvoudige oefeningen voor nekstretches die u kunt volgen.

Tik op het Galaxy Wearable-scherm op uw mobiele apparaat op **Instellingen voor oortjes** → **Herinneringen voor nek stretchen** en tik vervolgens op de schakelaar om deze functie in te schakelen.

Als u deze functie voor het eerst start of nadat u de gegevens hebt gereset, moet u de oortjes kalibreren om de functie in te stellen. Volg de instructies op het scherm om het instellen te voltooien.



- Zorg ervoor dat u de oortjes kalibreert zodat ze uw bewegingen correct kunnen herkennen. Beweeg uw lichaam niet en blijf zitten of staan tijdens de kalibratie.
- Als iemand anders uw oortjes gebruikt, of als de functie voor bewegingsherkenning van de oortjes niet correct werkt, kalibreert u ze opnieuw.
- Als u beweegt, ook als uw hoofd langer dan 10 minuten omlaag gebogen is, wordt het geluid niet afgespeeld.
- Deze functie werkt alleen als beide oortjes worden gedragen.

Labs

Hiermee gebruikt u nieuwe functies voor de oortjes.

Tik op het Galaxy Wearable-scherm op uw mobiele apparaat op **Instellingen voor oortjes** → **Labs**.

- **Gamestand:** minimaliseer audiovertraging zodat geen sprake is van vertraging tussen de video- en geluidsuitvoer en u correct gesynchroniseerde audio hoort wanneer u games speelt.



Deze functie is alleen beschikbaar als er verbinding wordt gemaakt met een mobiel Samsung-apparaat dat een Android-besturingssysteem gebruikt.

Resetten

U kunt alle instellingen voor de oortjes opnieuw instellen.

Tik op het Galaxy Wearable-scherm op uw mobiele apparaat op **Instellingen voor oortjes** → **Resetten**.

Toegankelijkheid

Configureer verschillende instellingen om de toegankelijkheid van de oortjes te verbeteren.

Tik op het Galaxy Wearable-scherm op uw mobiele apparaat op **Instellingen voor oortjes** → **Toegankelijkheid**.

- **Geluidsbalans links/rechts:** de linker- en rechterbalans van het volume aanpassen als u een gehoorbeperking hebt of als het handiger is om één oortje te gebruiken. Versleep de aanpassingsbalk voor **Geluidsbalans links/rechts** om de balans aan de te passen. Als u de balk naar links sleept, wordt het volume van het linker oortje verhoogd en omgekeerd.
- **Ruisonderdrukking met één oortje:** schakel de ruisopties in of uit, zelfs als u maar één oortje draagt.

- **Gehoorverbeteringen voor omgevingsgeluid:** u kunt het geluid instellen zodat het geschikt is voor uw gehoor en voorkeuren. (Galaxy Buds3 Pro)
 - **Volume omgevingsgeluid:** wijzig het volume van het omgevingsgeluid links en rechts door de balkjes links en rechts te verslepen.
 - **Stemmen voor u versterken:** hiermee maakt u stemmen die van vóór u komen beter hoorbaar. U kunt ook de hoeveelheid vermindering van achtergrondgeluid instellen door de wijzigingsbalk voor **Niveau voor onderdrukking achtergrondruis** te verslepen.
- **Omgevingsgeluid aanpassen:** pas de instellingen voor de Galaxy Buds aan om mensen die problemen hebben met het horen van omgevingsgeluid door gehoorverlies te helpen. (Galaxy Buds3 Pro)

Softwareupdate voor oortjes

Werk de software van uw oortjes bij via de FOTA-service (firmware over-the-air).

Tik op het Galaxy Wearable-scherm op het mobiele apparaat op **Instellingen voor oortjes** → **Softwareupdate voor oortjes**.

- **Downloaden en installeren:** handmatig controleren op updates en deze installeren.
- **Auto update:** stel deze optie in om updates automatisch te installeren wanneer de oortjes in het oplaaddoosje zijn geplaatst.

Diagnoses

Test uw Galaxy Buds met Samsung Members.

Tik op het Galaxy Wearable-scherm op uw mobiele apparaat op **Instellingen voor oortjes** → **Diagnoses**.

Over oortjes

Informatie over de Galaxy Buds controleren.

Tik op het Galaxy Wearable-scherm op uw mobiele apparaat op **Instellingen voor oortjes** → **Over oortjes**.

Als u de naam van uw Galaxy Buds wilt veranderen, tikt u op **Naam wijzigen**.

- **Juridische informatie:** bekijk de juridische informatie voor de Galaxy Buds.
- **Softwaregegevens:** bekijk de informatie over de software van de Galaxy Buds.
- **Batterijgegevens:** bekijk de informatie over de batterij van de Galaxy Buds.

Zoek mijn oortjes

Als u uw oortjes kwijt bent, kunt u de Samsung Find-app op uw verbonden mobiele apparaat gebruiken om ze te vinden.

Tik op het Galaxy Wearable-scherm op uw mobiele apparaat op **Zoek mijn oortjes**.

De Samsung Find-app wordt geopend op uw mobiele apparaat. U kunt dan de locatie van uw kwijtgeraakte oortjes bekijken op de kaart. Afhankelijk van het model kunt u de oortjes ook terugvinden door het geluid uit de oortjes te traceren en/of door de knipperende lampjes te zoeken.



- De ondersteuning van de Samsung Find-app kan variëren, afhankelijk van de softwareversie van het verbonden mobiele apparaat.
- Om uw oortjes te vinden met de Samsung Find-app, moet de modus Verloren van Samsung Find zijn ingeschakeld en moeten de functies voor het offline vinden van apparaten ook zijn ingeschakeld.
- Als de oortjes die u zoekt zich niet in het oplaaddoosje bevinden, kan het 4 minuten of langer duren om in de buurt te zoeken en de oortjes te vinden.



Kennisgevingen over gebruik

Vorzorgsmaatregelen voor gebruik van het apparaat

Lees deze handleiding door wanneer u het apparaat in gebruik neemt, zodat u verzekerd bent van veilig en correct gebruik.

- Beschrijvingen zijn gebaseerd op de standaardinstellingen van het apparaat.
- Sommige inhoud kan verschillen van uw apparaat, afhankelijk van de regio, serviceprovider, modelspecificaties of software van het apparaat.
- Controleer, voordat u andere apparaten gebruikt, of deze compatibel zijn met het apparaat. Ga naar de Samsung-website om de specificaties van compatibele mobiele apparaten te controleren.
- Software, geluidsbronnen, achtergronden, afbeeldingen en andere media die zijn geleverd bij dit apparaat, zijn gelicentieerd voor beperkt gebruik. Het uitpakken en gebruiken van deze materialen voor commerciële of andere doeleinden is een schending van copyrightwetten. Gebruikers zijn volledig verantwoordelijk voor illegaal gebruik van media.
- Standaard-apps die worden geleverd bij het apparaat zijn onderhevig aan updates en worden mogelijk niet langer ondersteund zonder voorafgaande kennisgeving.
- Het aanpassen van het besturingssysteem van het apparaat of het installeren van software die afkomstig is uit niet-officiële bronnen, kan leiden tot storingen van het apparaat en beschadiging of verlies van gegevens. Deze handelingen zijn in strijd met uw licentieovereenkomst met Samsung en doen uw garantie teniet.
- Sommige functies functioneren mogelijk niet op de manier die in deze gids staat omschreven, afhankelijk van het merk en model van het mobiele apparaat dat u met het apparaat verbindt.
- Dit product bevat bepaalde gratis/opensource software. De licentie-informatie van de in dit product gebruikte open-sourcesoftware is te vinden op opensource.samsung.com.
- Uw apparaat bevat magneten. Houd het uit de buurt van creditcards, geïmplanteerde medische apparatuur en andere apparaten die door magneten kunnen worden beïnvloed. Zorg er in het geval van medische apparaten voor dat u uw apparaat op meer dan 15 cm afstand houdt. Stop met het gebruik van uw apparaat als u vermoedt dat er storing is met uw medische apparaat en raadpleeg uw arts of de fabrikant van het medische apparaat.
- Dit product werkt met magneten. Bewaar het apparaat niet in de buurt van magnetische velden. Als u dit wel doet, kunnen er storingen optreden.

Symbolen in deze gebruikershandleiding

-  **Waarschuwing:** situaties die kunnen leiden tot letsel voor uzelf of anderen
-  **Let op:** situaties die kunnen leiden tot schade aan uw apparaat of andere apparatuur
-  **Kennisgeving:** opmerkingen, gebruikstips of aanvullende informatie

Opmerkingen over de inhoud van de verpakking en de accessoires

Raadpleeg de snelstartgids voor de inhoud van de verpakking.

- De meegeleverde onderdelen bij uw Galaxy Buds en de beschikbare accessoires kunnen verschillen, afhankelijk van uw regio of serviceprovider.
- De meegeleverde onderdelen zijn specifiek voor de Galaxy Buds en zijn mogelijk niet compatibel met andere apparaten.
- Vormgeving en specificaties zijn onderhevig aan wijzigingen zonder voorafgaande kennisgeving. De grootte van de oordopjes kan ook worden gewijzigd om voor een betere pasvorm te zorgen.
- U kunt extra accessoires kopen bij uw lokale Samsung-dealer. Controleer vóór aankoop of deze accessoires compatibel zijn met de Galaxy Buds.
- Gebruik door Samsung goedgekeurde accessoires. Als u niet-goedgekeurde accessoires gebruikt, kunnen er prestatieproblemen en storingen optreden die niet onder de garantie vallen.
- De beschikbaarheid van alle accessoires is onderhevig aan wijzigingen die volledig afhankelijk zijn van de fabrikanten. Ga naar de website van Samsung voor meer informatie over de beschikbare accessoires.

Water- en stofbestendigheid behouden

Uw apparaat is water- en stofbestendig en voldoet aan de volgende internationale standaarden. Het oplaaddoosje is niet waterbestendig.

- IP57-classificatie voor waterbestendigheid: volgens de vereisten van de IEC 60529-norm, werd het getest in 15 - 35 °C, 86 - 106 kPa, 1 m zoet water gedurende 30 minuten zonder te bewegen.

U moet de richtlijnen volgen om ervoor te zorgen dat uw apparaat water- en stofbestendig blijft.

- Vermijd blootstelling van de oortjes aan zwembadwater of zeewater.
- Stel de oortjes niet bloot aan vuil water of andere vloeistoffen, zoals zeepwater, olie, parfum, zonnebrandcrème, handreinigers, chemische producten zoals cosmetica, of vloeistoffen die alcohol bevatten.
- Zorg ervoor dat de oortjes niet in contact komen met (snel) stromend water.
- Draag uw oortjes niet tijdens het zwemmen, watersporten of douchen.
- Gebruik de oortjes niet op plaatsen waar de temperatuur hoger is dan het normale bereik of waar veel vocht is, zoals een sauna.
- Laat de oortjes niet vallen en stel ze niet bloot aan zware schokken.
- Leg de oortjes niet in een wasmachine of droger.

Als de oortjes worden blootgesteld aan water of verontreinigende stoffen, volg dan de onderstaande richtlijnen:

- Als de oortjes worden blootgesteld aan zoet water, droogt u ze grondig af door ze af te vegen met een schone, zachte doek en ze te schudden om het water uit de oortjes te verwijderen.
- Als de oortjes zijn verontreinigd met of blootgesteld aan een andere vloeistof dan zoet water, mag u ze pas gebruiken nadat ze zijn gerepareerd in een Samsung Servicecenter of een geautoriseerd servicecentrum.

U kunt de oortjes het beste niet onder water gebruiken.

Voorzorgsmaatregelen voor gebruik van de oortjes

- Overmatige blootstelling aan harde geluiden kan leiden tot gehoorbeschadiging.
- Als u de oortjes gebruikt tijdens het wandelen, kan dit de aandacht afleiden en een ongeval veroorzaken.
- Zet het geluidsvolume altijd laag voordat u oortjes gebruikt en gebruik alleen het minimale geluidsniveau dat nodig is om uw gesprek of muziek te kunnen horen.
- Als uw oren of de oortjes nat zijn of vreemde materialen bevatten, of als u langdurig huidcontact met de oortjes hebt, kan dit leiden tot huidirritatie. Zorg ervoor dat uw oren en de oortjes schoon en droog zijn voordat u de oortjes draagt.
- In droge omgevingen kan statische elektriciteit zich verzamelen in de oortjes. Vermijd het gebruik van oortjes in droge omgevingen of raak een metalen voorwerp aan om statische elektriciteit te ontladen voordat u de oortjes gebruikt.
- Gebruik de oortjes niet terwijl u in een auto of op een motor rijdt. Dit kan uw aandacht afleiden, wat een ongeluk tot gevolg kan hebben, of kan zelfs illegaal zijn, afhankelijk van uw regio.
- Hoewel de Galaxy Buds voldoen aan internationale veiligheidsnormen, kan het forceren of langdurig dragen van de oortjes pijn of huidirritatie veroorzaken.
- Als uw huid geïrriteerd raakt wanneer u de oortjes draagt, moet u ze verwijderen en een specialist raadplegen.
- Maak de oortjes niet schoon met perslucht en gebruik geen ultrasone golven of externe warmtebronnen als stof, zweet, inkt, olie of chemicaliën (cosmetica, zonnebrandcrème, antibacteriële spray, handdesinfectiemiddel, wasmiddel, insecticide, enzovoort) in contact komen met de oortjes en het oplaaddoosje. Verkleuring of corrosie kan de Galaxy Buds beschadigen.
- Verwijder de oordopjes, reinig de buitenkant en het gaasgedeelte met schoon water en droog ze na gebruik goed af. Veeg de oortjes schoon met een zachte, droge doek na gebruik of als ze vies zijn.

De Galaxy Buds schoonmaken en beheren

Basisonderhoud

- Gebruik een zachte, droge doek om de oortjes na gebruik schoon te maken.
- Houd de oortjes droog. Voorkom dat vloeistof in de oortjes terecht komt of in contact komt met de oortjes.
- Maak de oortjes regelmatig schoon om te voorkomen dat zich oorsmeer of vuil ophoopt in de microfoonopening, de luidspreker en het luchtkanaal.

De microfoonopening, de luidspreker en het luchtkanaal schoonmaken

Als het volume lager is dan het zou moeten zijn met de huidige instelling, maakt u de microfoonopening, de luidspreker en het luchtkanaal schoon. Voordat u de luidspreker schoonmaakt, maakt u het oordopje los van de vergrendeling aan de onderzijde van het oortje.

Verwijder eventueel oorsmeer en vuil met een schoon, droog en zacht borsteltje, wattenstaafje of een ander hulpmiddel.

► Galaxy Buds3:

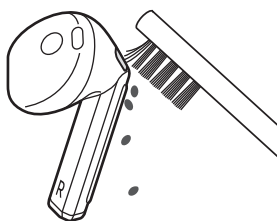

Microfoonopening

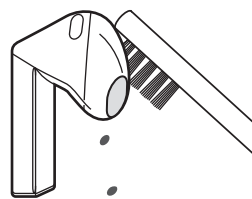

Luidspreker

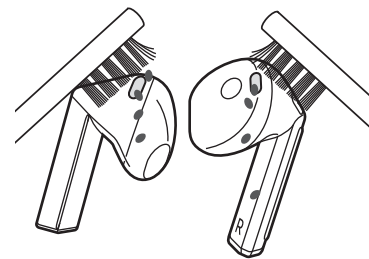

Luchtkanaal

► Galaxy Buds3 Pro:

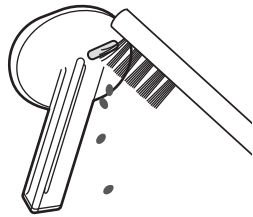

Microfoonopening

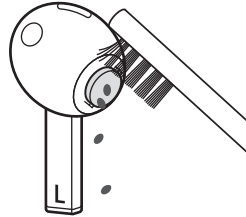

Luidspreker

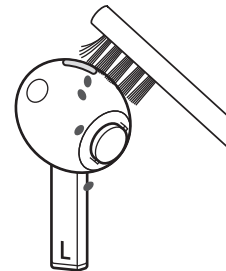

Luchtkanaal

⚠ Gebruik geen scherp voorwerp en niet te veel kracht bij het verwijderen van oorsmeer of vuil. De microfoonopening, de luidspreker en het luchtkanaal kunnen beschadigd raken.

De aansluitpunten voor opladen reinigen

Als de batterij niet goed oplaadt, veegt u beide aansluitpunten voor opladen schoon met een droge doek.

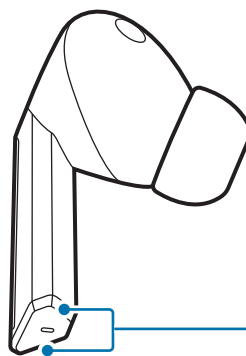

Aansluitpunten voor opladen

De oortjes en het oplaaddoosje reinigen

Wanneer de oortjes en het oplaaddoosje worden blootgesteld aan vreemde materialen, zoals stof, zand of metaalsplinters, laden de Galaxy Buds mogelijk niet goed op of kunnen ze beschadigd raken. Als het oplaaddoosje of de oortjes vuil zijn, veegt u ze schoon met een zachte en droge doek voordat u de oortjes in het oplaaddoosje plaatst.

De oortjes opnieuw opstarten

Start de oortjes opnieuw op als de gebarenfunctie van de oortjes wordt verstoord of niet meer reageert en de oortjes niet meer goed werken.

Als u de oortjes opnieuw wilt opstarten, plaatst u ze in de bijbehorende sleuf van het oplaaddoosje (dat is opgeladen), sluit u het oplaaddoosje en haalt u de oortjes er na minimaal 7 seconden weer uit.



Als de batterij van het oplaaddoosje bijna leeg is, sluit u eerst het oplaaddoosje aan op de oplader.

Oortjes koppelen

Wanneer u een van de oortjes kwijtraakt, hoeft u maar één nieuw oortje te kopen, omdat u een nieuwe set oortjes kunt samenstellen met het oortje dat u al hebt.

1 Controleer de richting van elk oortje, het nieuwe oortje en het eerder gebruikte oortje, en plaats ze in de bijbehorende sleuven in het oplaaddoosje.

2 Open het oplaaddoosje en houd de verbindingsknop aan de onderkant van het oplaaddoosje voor 7 à 20 seconden ingedrukt.

Het batterij-indicatorlampje voor het oplaaddoosje knippert blauw en gaat uit. De oortjes zijn nu gekoppeld.



Het batterij-indicatorlampje voor het oplaaddoosje blijft rood knipperen als de oortjes niet goed zijn gekoppeld. Verwijder de oortjes uit het oplaaddoosje en plaats deze terug. Open vervolgens het oplaaddoosje en houd de verbindingsknop aan de onderkant van het oplaaddoosje voor 7 à 20 seconden ingedrukt. Als u de verbindingsknop langer dan 20 seconden ingedrukt houdt, kunnen de oortjes opnieuw opstarten.

3 Verbind de oortjes met een mobiel apparaat. Raadpleeg [De oortjes verbinden met een mobiel apparaat](#) voor meer informatie.

Bijlage

Problemen oplossen

Voordat u contact opneemt met een Samsung Servicecenter of een geautoriseerd servicecenter, probeert u de volgende oplossingen. Sommige situaties zijn mogelijk niet van toepassing op uw Galaxy Buds.

U kunt ook Samsung Members gebruiken om problemen op te lossen die mogelijk optreden tijdens het gebruik van uw apparaat.

Uw oortjes werken niet

- De batterij is mogelijk volledig leeg. Laad de batterij volledig op voordat u de oortjes gebruikt.
- Als de aanraakgevoelige sensor van een oortje geen contact maakt met uw oor, werkt het oortje mogelijk niet. Als u geen geluidssignaal hoort dat aangeeft dat de oortjes zijn gedetecteerd, verwijdert u de oortjes uit uw oren en plaatst u deze opnieuw.
- Als de gebarenfunctie van de oortjes wordt verstoord of niet meer reageert en de oortjes niet goed werken, plaatst u de oortjes in de bijbehorende sleuf van het oplaaddoosje (dat is opgeladen), sluit u het oplaaddoosje en haalt u de oortjes er na minimaal 7 seconden weer uit.

Een ander Bluetooth-apparaat kan uw oortjes niet vinden

- Sluit en open het oplaaddoosje opnieuw om de Bluetooth-koppelstand in te schakelen.
- Zorg ervoor dat uw oortjes en het andere Bluetooth-apparaat zich binnen het maximale Bluetooth-verbindingbereik bevinden (10 meter). De afstand kan variëren, afhankelijk van de omgeving waarin de apparaten worden gebruikt.

Als de bovenstaande tips het probleem niet verhelpen, neemt u contact op met een Samsung Servicecenter of een geautoriseerd servicecenter.

Er is geen Bluetooth-verbinding gemaakt of de verbinding tussen uw oortjes en het mobiele apparaat is verbroken

- Zorg dat zich tussen de apparaten geen obstakels, zoals muren of elektrische apparatuur, bevinden.
- Controleer of de laatste versie van de Galaxy Wearable-app op het mobiele apparaat is geïnstalleerd. Als de Galaxy Wearable-app niet de nieuwste versie is, werkt u de Galaxy Wearable-app bij naar de nieuwste versie.
- Zorg ervoor dat uw oortjes en het andere Bluetooth-apparaat zich binnen het maximale Bluetooth-verbindingsbereik bevinden (10 meter). De afstand kan variëren, afhankelijk van de omgeving waarin de apparaten worden gebruikt.
- Start het mobiele apparaat opnieuw op en open de **Galaxy Wearable**-app weer.
- Als er slechts één oortje is verbonden met uw mobiele apparaat, start u de oortjes opnieuw op om ze beide te verbinden. Als u de oortjes opnieuw wilt opstarten, raadpleegt u [De oortjes opnieuw opstarten](#) voor meer informatie.

De batterij wordt niet goed opgeladen (geldt voor door Samsung goedgekeurde opladers)

- Zorg dat de aansluitpunten voor opladen van de oortjes en de aansluitpunten voor opladen van het oplaaddoosje contact met elkaar maken.
- Controleer of de oplader juist op het oplaaddoosje is aangesloten.
- Als de aansluitpunten voor opladen vuil zijn, wordt de batterij mogelijk niet goed opgeladen. Veeg de aansluitpunten voor opladen af met een droge doek en probeer de batterij opnieuw op te laden.

Als de bovenstaande tips het probleem niet verhelpen, neemt u contact op met een Samsung Servicecenter of een geautoriseerd servicecenter.

De oplaadtijd en de levensduur van de batterij verschillen per oortje

- De oplaadtijd tussen de twee oortjes kan verschillen, zelfs als ze op hetzelfde moment zijn begonnen met opladen.
- De oplaadtijd en de resterende batterijduur tussen de twee oortjes kunnen verschillen, omdat ze verschillende interne componenten hebben.

De batterij loopt sneller leeg dan net na aankoop

- Wanneer u de Galaxy Buds aan zeer lage of zeer hoge temperaturen blootstelt, kan de bruikbare lading afnemen.
- De batterij is een verbruiksartikel en de bruikbare lading neemt op den duur af.
- Bewaar de oortjes in een opgeladen oplaaddoosje als u ze niet gebruikt. Als u dit niet doet, blijft de aanraakgevoelige sensor werken en is dit van invloed op de gebruikstijd en het batterijverbruik.

U kunt anderen niet horen praten

Regel het volume op het verbonden mobiele apparaat.

Het geluid echoot tijdens een oproep

Regel het volume op het verbonden mobiele apparaat of ga naar een andere locatie.

Tijdens een oproep komt het geluid uit het verbonden mobiele apparaat en niet uit de oortjes

- Controleer of u de oortjes correct draagt. Als ze verkeerd worden gedragen, kunt u het geluid van de oproep niet horen via de oortjes, zelfs als het Bluetooth-pictogram wordt weergegeven op het verbonden mobiele apparaat.
- Verwijder de oortjes uit uw oren en plaats deze weer terug.

De geluidskwaliteit is slecht

- Draadloze netwerkservices kunnen worden uitgeschakeld wegens problemen met het netwerk van de provider. Houd de oortjes uit de buurt van elektromagnetische golven.
- Zorg ervoor dat uw oortjes en het andere Bluetooth-apparaat zich binnen het maximale Bluetooth-bereik bevinden (10 meter). De afstand kan variëren, afhankelijk van de omgeving waarin de apparaten worden gebruikt.
- Het volume kan zachter worden of er kan ruis optreden, afhankelijk van het volume van het verbonden apparaat. Om dit te voorkomen, past u het geluid van het verbonden apparaat dienovereenkomstig aan.

Het geluid via uw oortjes loopt achter op het scherm wanneer u video's bekijkt en games speelt

Er kan een vertraging met de oortjes optreden tussen de video- en geluidsuitvoer wanneer u video's bekijkt of games speelt terwijl uw oortjes verbonden zijn met een mobiel apparaat.

De standen voor ruisonderdrukking werken niet goed

- Draag beide oortjes in uw oren en start de functie Actieve ruisonderdrukking, wat een van de standen voor ruisonderdrukking is. Als u niet zeker bent of de functie voor actieve ruisonderdrukking is ingeschakeld, controleert u het in de Galaxy Wearable-app.
- Controleer of er vuil zit in de microfoons aan de boven- en onderkant van de oortjes en maak deze indien nodig schoon.
- Controleer of de nieuwste versie van de software is geïnstalleerd op de oortjes.

Uw Galaxy Buds voelen warm aan

Als u de Galaxy Buds gedurende een langere periode gebruikt, kunnen ze warm aanvoelen. Dit is normaal en heeft geen invloed op de levensduur of prestaties van de Galaxy Buds.

Onderbreek het gebruik van de Galaxy Buds een tijdje als ze oververhit raken of heet blijven aanvoelen. Als de Galaxy Buds oververhit blijven, neemt u contact op met een Samsung Servicecenter of een geautoriseerd servicecenter.

Er verschijnt een kier aan de buitenkant van de Galaxy Buds

- Deze kier is een noodzakelijk fabricage-element en onderdelen kunnen zeer licht schudden of trillen.
- Door de wrijving tussen onderdelen kan deze kier in de loop der tijd iets groter worden.

Als u de oortjes uit uw oren haalt, zijn de oordopjes ondersteboven gedraaid (Galaxy Buds3 Pro)

Afhankelijk van hoe u de oortjes draagt en de richting waarin de oortjes worden verwijderd, kunnen de oordopjes omdraaien. In dit geval draait u ze weer in de oorspronkelijke richting en gebruikt u ze opnieuw.

De batterij verwijderen

- Als u de batterij wilt verwijderen, neemt u contact op met een goedgekeurd servicecenter. Instructies voor het verwijderen van de batterij vindt u op www.samsung.com/global/ecodesign_energy.
- Voor uw eigen veiligheid **moet u niet proberen de batterij te verwijderen**. Als de batterij niet goed wordt verwijderd, kan dit schade aan de batterij en het apparaat veroorzaken, persoonlijk letsel veroorzaken en ervoor zorgen dat het apparaat niet meer veilig is.
- Samsung is niet aansprakelijk voor enige schade of verlies (noch contractueel, noch uit onrechtmatige daad, inclusief nalatigheid) die kan voortvloeien uit het niet nauwkeurig volgen van deze waarschuwingen en instructies, tenzij de dood of persoonlijk letsel is veroorzaakt door nalatigheid van Samsung.

Drukfouten voorbehouden.

Copyright

Copyright © 2024 Samsung Electronics Co., Ltd.

Deze gebruikershandleiding is beschermd onder internationale auteursrechtwetten.

Geen enkel onderdeel van deze handleiding mag worden gereproduceerd, gedistribueerd, vertaald of verzonden in welke vorm dan ook of op welke elektronische of mechanische wijze dan ook, inclusief door deze te fotokopiëren, op te nemen of op te slaan in een systeem voor het opslaan en ophalen van informatie.

Handelsmerken

- SAMSUNG en het SAMSUNG-logo zijn gedeponeerde handelsmerken van Samsung Electronics Co., Ltd.
- Bluetooth® is wereldwijd een gedeponeerd handelsmerk van Bluetooth SIG, Inc.
- Alle overige handelsmerken en auteursrechten zijn het eigendom van de betreffende eigenaren.

Model: SM-R530 / SM-R630

Nominale spanning/stroom:

5 V / 200 mA (oortjes)

5 V / 900 mA (oplaaddoosje), 3,88 V (interne batterij)

Gemaakt in Vietnam door Samsung

PO BOX 12987, DUBLIN. IE

